

PARKOUR SANTÉ

par  plus eco

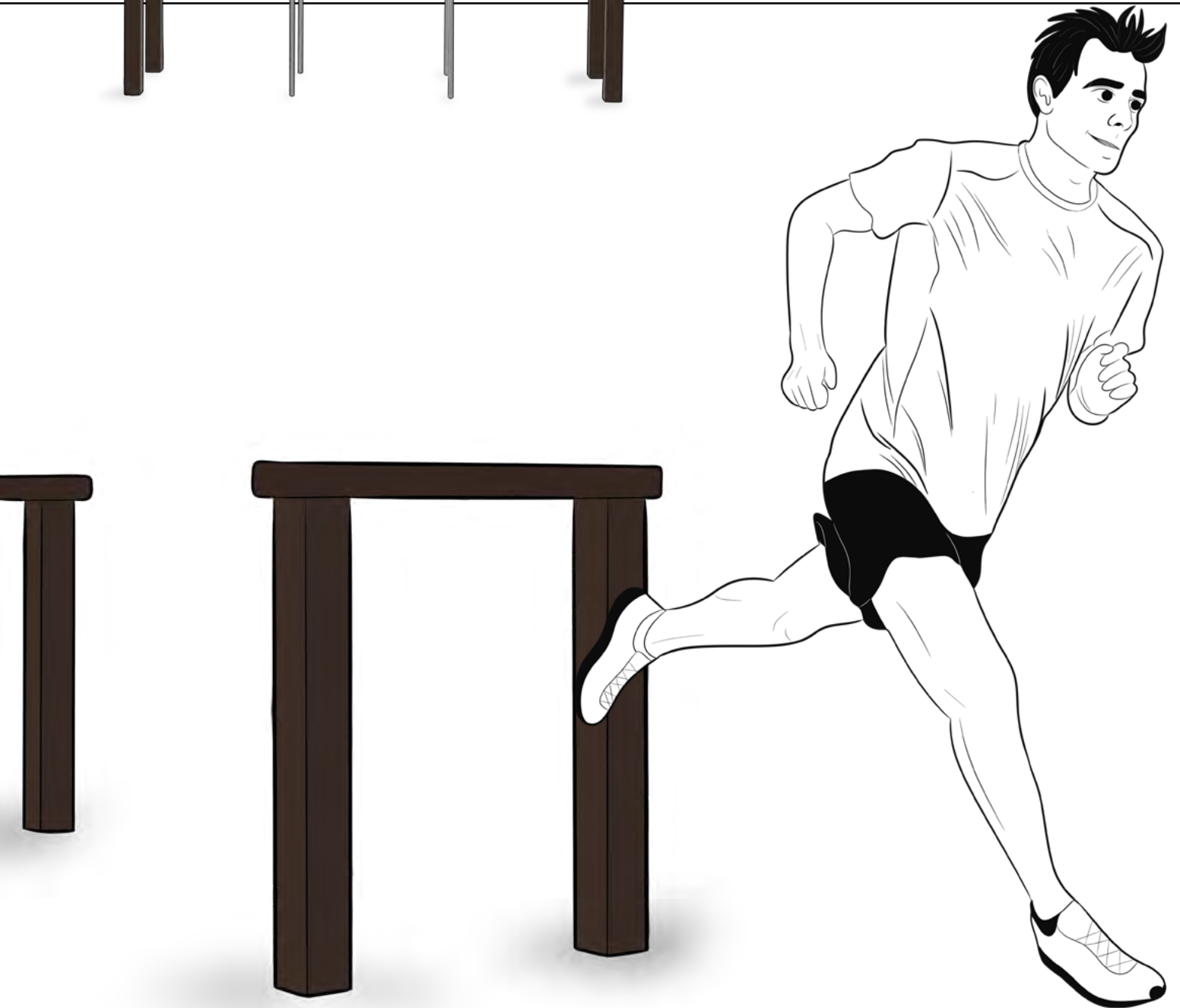

TR-PS-02

PARKOUR SANTÉ SLALOM



Composition :
10 modules et 1 panneau
d'information

 200 kg

99 % de plastique recyclé

Scellement

 Vis inox

COLORIS

Profilé Standartek®



AVANTAGES PLAS ECO



Matériau recyclé
& recyclable



Plastique teinté
pleine masse



Nettoyage facile
& anti-graffiti



Résiste aux produits
désinfectants

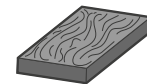

Finition texturée,
filament lissé

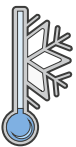

Ne gèle pas

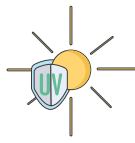

Résiste aux UV



Sans entretien



Sans écharde



Imputrescible



CONDITIONNEMENT & LIVRAISON



Mobilier assemblé et conditionné sur
une palette optimisée selon votre
commande.



Accès de votre lieu de livraison en
semi-remorque 44 tonnes.
Prévoir 30 minutes de
déchargement maximum à l'arrivée
du transporteur.



Déchargement à vos soins : quai
de chargement + transpalette ou
chariot élévateur.

Le fabricant se réserve le droit de changer à tout moment les spécifications sans préavis ni obligation. Garantie stipulée dans les Conditions Générales de Vente. La garantie ne fonctionne que si le mobilier est scellé au sol à niveau (+/- 2% maximum). Le tarif de cette référence en coloris Standartek® diffère du tarif en coloris Pigmentek®. Consultez PLAS ECO pour connaître les tarifs en vigueur.

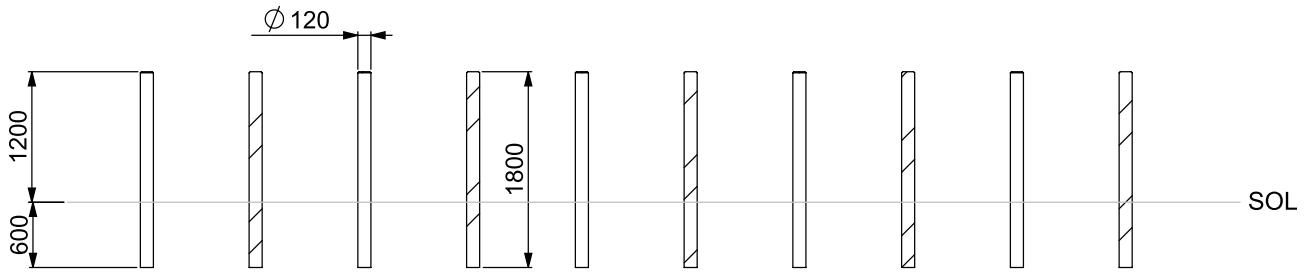

COMPOSITION

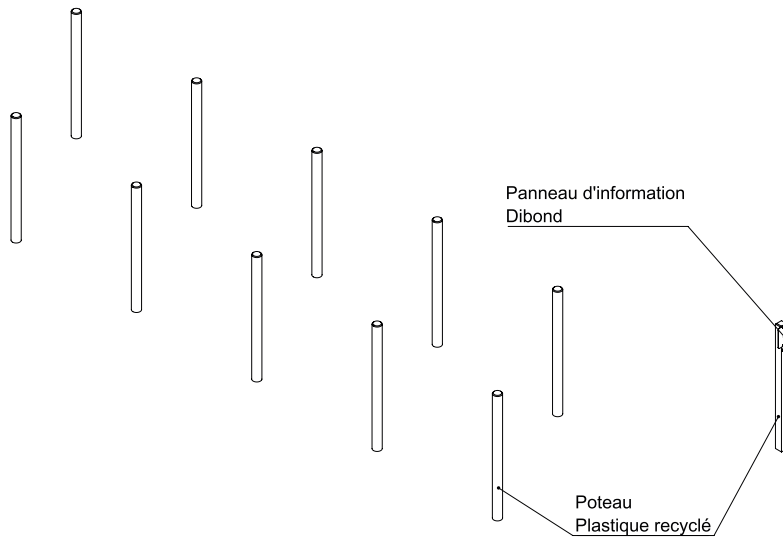

PLAN D'IMPLANTATION

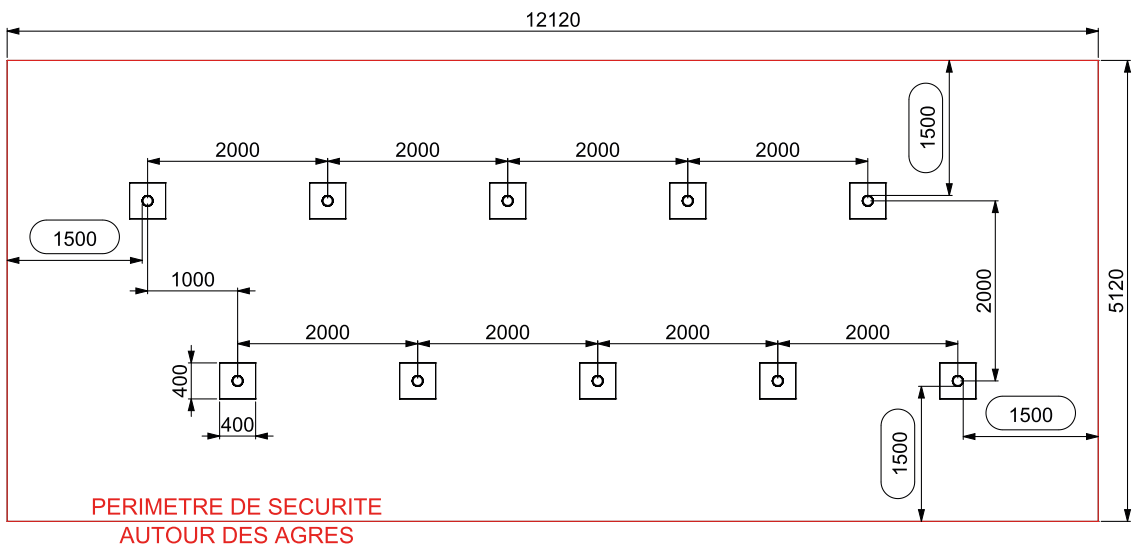

TR-PS-03

PARKOUR SANTÉ
CHEMIN
D'ÉQUILIBRE



Composition :
4 modules et 1 panneau
d'information

 39 kg

97 % de plastique recyclé

Scellement

 Vis inox

COLORIS

Profilé Standartek®



AVANTAGES PLAS ECO



Matériau recyclé
& recyclable



Plastique teinté
pleine masse



Nettoyage facile
& anti-graffiti



Résiste aux produits
désinfectants

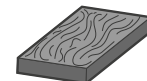

Finition texturée,
filament lissé

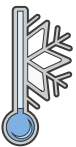

Ne gèle pas

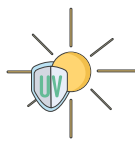

Résiste aux UV



Sans entretien



Sans écharde



Imputrescible



FABRIQUÉ
EN FRANCE

CONDITIONNEMENT & LIVRAISON



Mobilier assemblé et conditionné sur
une palette optimisée selon votre
commande.



Accès de votre lieu de livraison en
semi-remorque 44 tonnes.
Prévoir 30 minutes de
déchargement maximum à l'arrivée
du transporteur.



Déchargement à vos soins : quai
de chargement + transpalette ou
chariot élévateur.

Le fabricant se réserve le droit de changer à tout moment les spécifications sans préavis ni obligation. Garantie stipulée dans les Conditions Générales de Vente. La garantie ne fonctionne que si le mobilier est scellé au sol à niveau (+/- 2% maximum). Le tarif de cette référence en coloris Standartek® diffère du tarif en coloris Pigmentek®. Consultez PLAS ECO pour connaître les tarifs en vigueur.

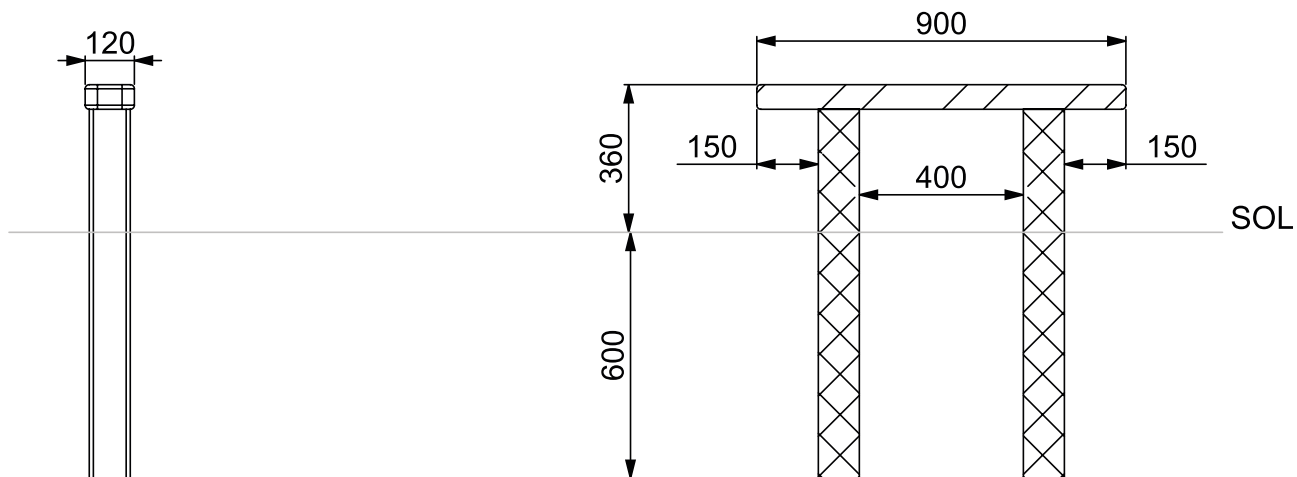

COMPOSITION

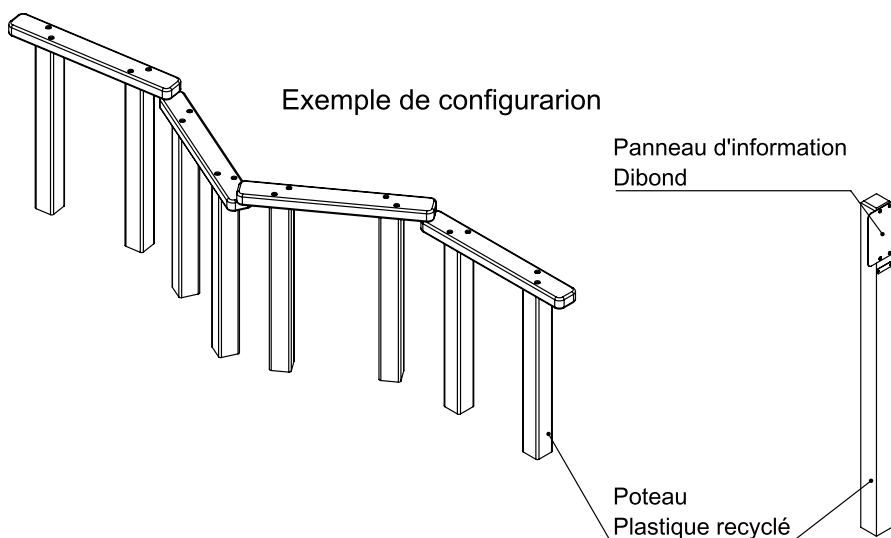

PLAN D'IMPLANTATION

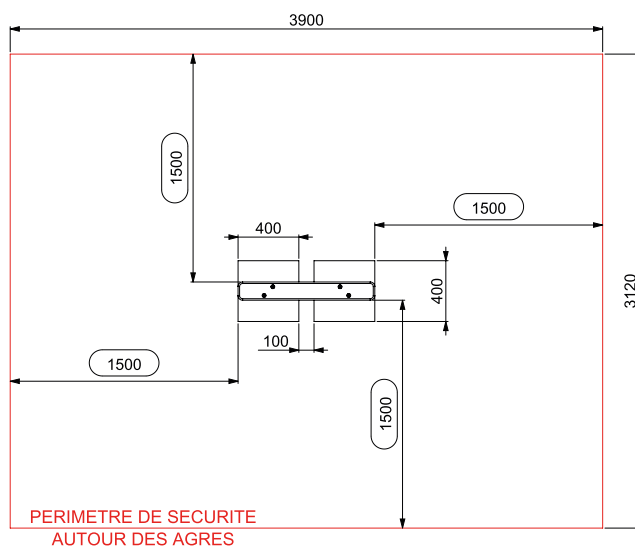

TR-PS-06

PARKOUR SANTÉ SAUTE- MOUTON



Composition :
4 modules et 1 panneau
d'information

 76 kg

99 % de plastique recyclé

Scellement

 Vis inox

COLORIS

Profilé Standartek®



AVANTAGES PLAS ECO



Matériau recyclé
& recyclable



Plastique teinté
pleine masse



Nettoyage facile
& anti-graffiti



Résiste aux produits
désinfectants

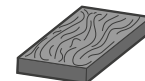

Finition texturée,
filament lissé

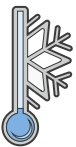

Ne gèle pas

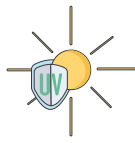

Résiste aux UV



Sans entretien



Sans écharde



Imputrescible



FABRIQUÉ
EN FRANCE

CONDITIONNEMENT & LIVRAISON



Mobilier assemblé et conditionné sur
une palette optimisée selon votre
commande.



Accès de votre lieu de livraison en
semi-remorque 44 tonnes.
Prévoir 30 minutes de
déchargement maximum à l'arrivée
du transporteur.



Déchargement à vos soins : quai
de chargement + transpalette ou
chariot élévateur.

Le fabricant se réserve le droit de changer à tout moment les spécifications sans préavis ni obligation. Garantie stipulée dans les Conditions Générales de Vente. La garantie ne fonctionne que si le mobilier est scellé au sol à niveau (+/- 2% maximum). Le tarif de cette référence en coloris Standartek® diffère du tarif en coloris Pigmentek®. Consultez PLAS ECO pour connaître les tarifs en vigueur.

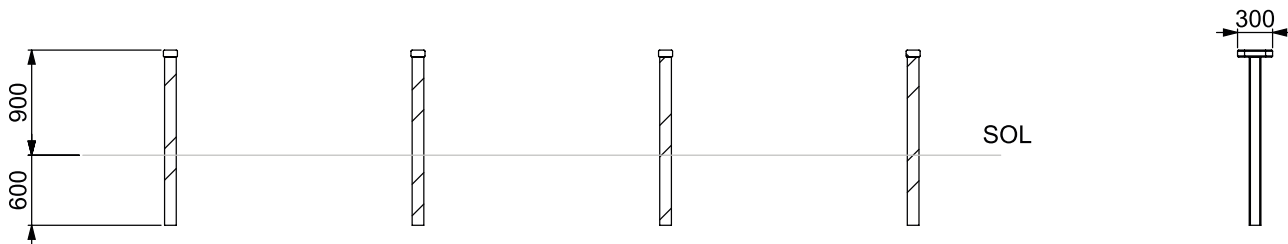

COMPOSITION

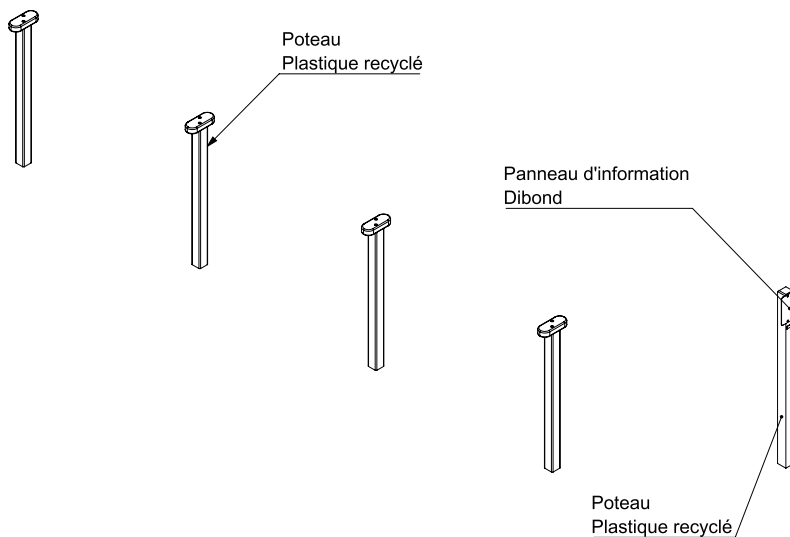

PLAN D'IMPLANTATION

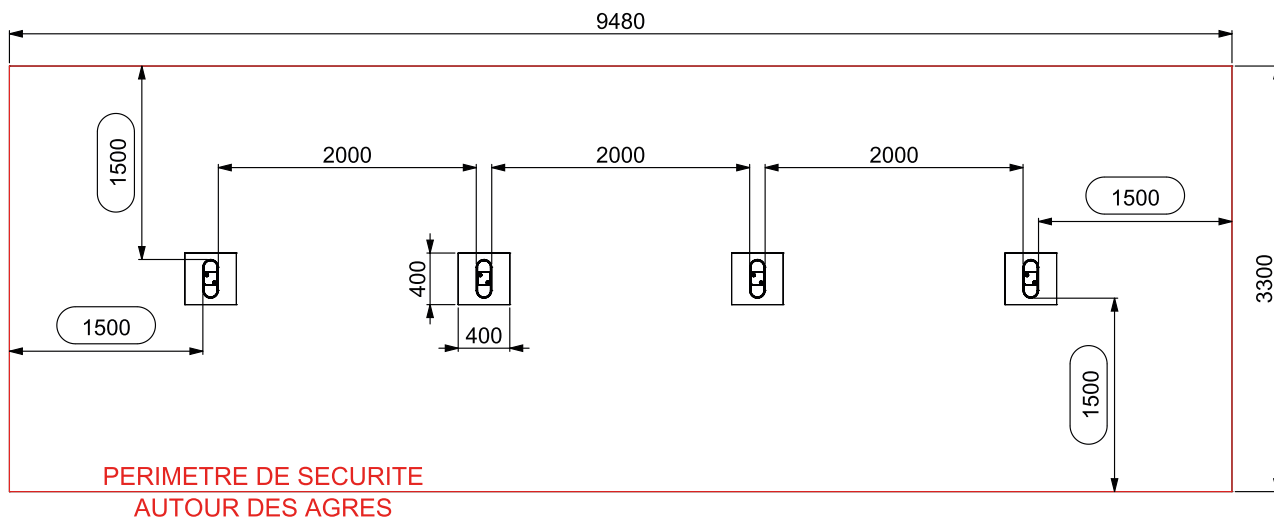

TR-PS-07

PARKOUR SANTÉ SAUT DE HAIES



Composition :
4 modules et 1 panneau
d'information

 143 kg

99 % de plastique recyclé

Scellement

 Vis inox

COLORIS

Profilé Standartek®



AVANTAGES PLAS ECO



Matériau recyclé
& recyclable



Plastique teinté
pleine masse



Nettoyage facile
& anti-graffiti



Résiste aux produits
désinfectants

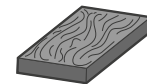

Finition texturée,
filament lissé

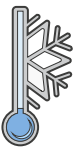

Ne gèle pas

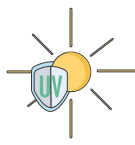

Résiste aux UV



Sans entretien



Sans écharde



Imputrescible



FABRIQUÉ
EN FRANCE

CONDITIONNEMENT & LIVRAISON



Mobilier assemblé et conditionné sur
une palette optimisée selon votre
commande.



Accès de votre lieu de livraison en
semi-remorque 44 tonnes.
Prévoir 30 minutes de
déchargement maximum à l'arrivée
du transporteur.



Déchargement à vos soins : quai
de chargement + transpalette ou
chariot élévateur.

Le fabricant se réserve le droit de changer à tout moment les spécifications sans préavis ni obligation. Garantie stipulée dans les Conditions Générales de Vente. La garantie ne fonctionne que si le mobilier est scellé au sol à niveau (+/- 2% maximum). Le tarif de cette référence en coloris Standartek® diffère du tarif en coloris Pigmentek®. Consultez PLAS ECO pour connaître les tarifs en vigueur.

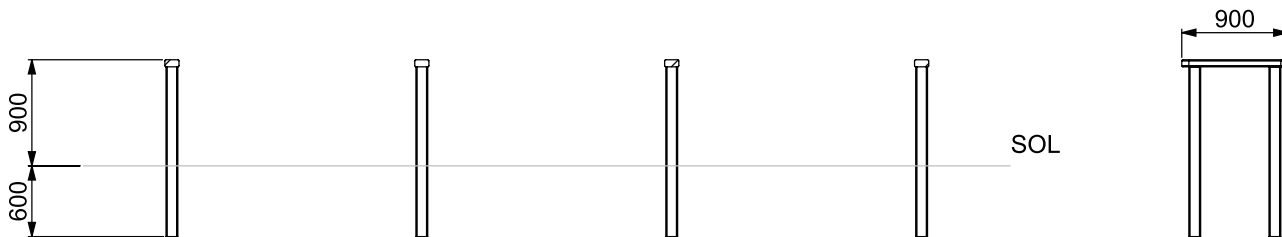

COMPOSITION

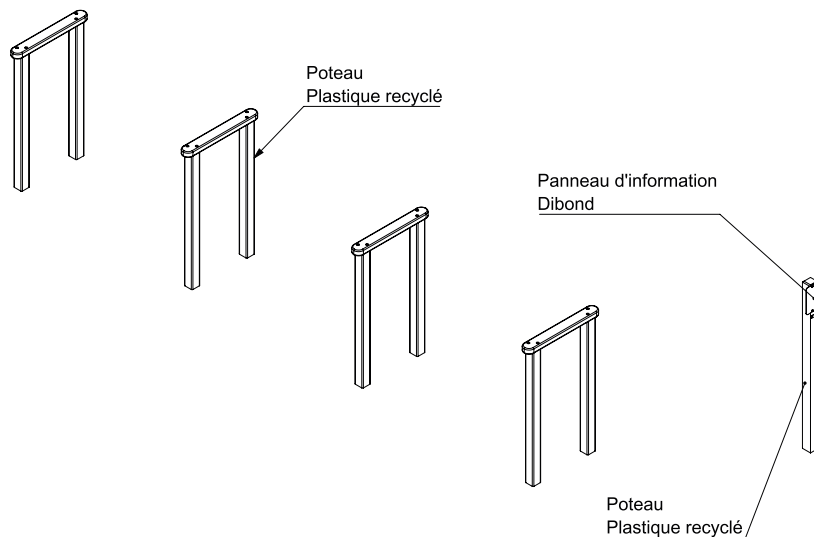

PLAN D'IMPLANTATION

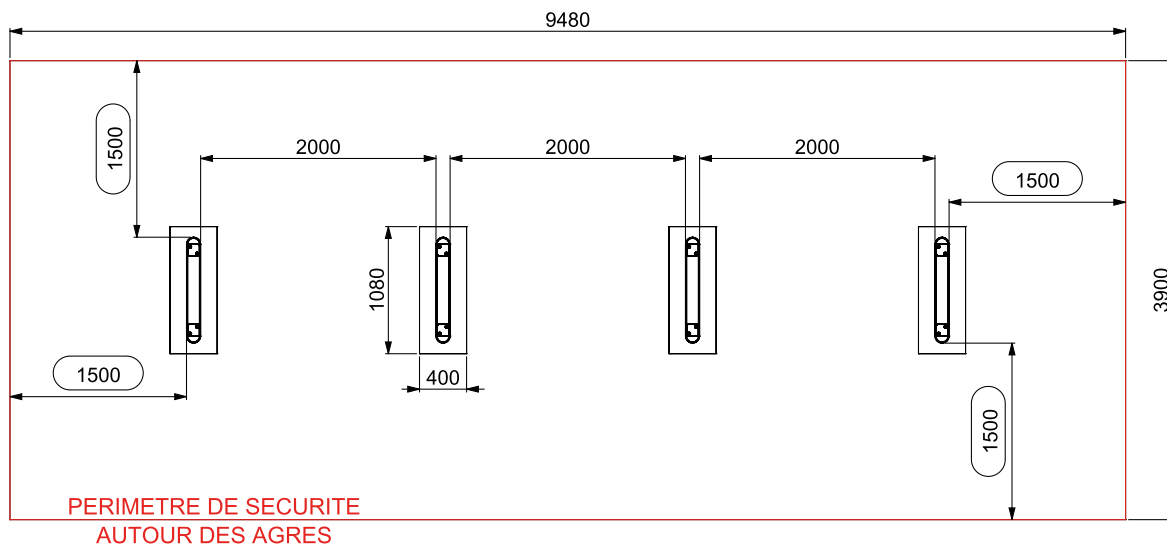

TR-PS-08

PARKOUR SANTÉ SAUTE- RUISSEAU

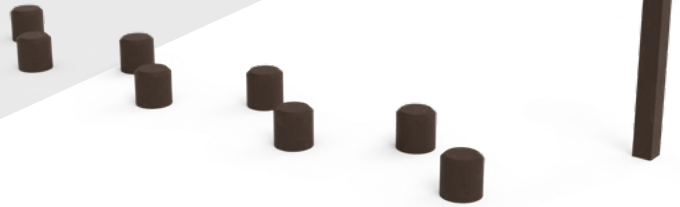

Composition :
8 modules et 1 panneau
d'information

 89 kg

99 % de plastique recyclé

Scellement

 Vis inox

COLORIS

Profilé Standartek®



AVANTAGES PLAS ECO



Matériau recyclé
& recyclable



Plastique teinté
pleine masse



Nettoyage facile
& anti-graffiti



Résiste aux produits
désinfectants

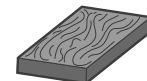

Finition texturée,
filament lissé

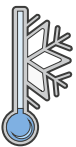

Ne gèle pas

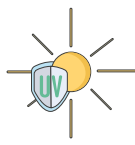

Résiste aux UV



Sans entretien



Sans écharde



Imputrescible



FABRIQUÉ
EN FRANCE

CONDITIONNEMENT & LIVRAISON



Mobilier assemblé et conditionné sur
une palette optimisée selon votre
commande.



Accès de votre lieu de livraison en
semi-remorque 44 tonnes.
Prévoir 30 minutes de
déchargement maximum à l'arrivée
du transporteur.



Déchargement à vos soins : quai
de chargement + transpalette ou
chariot élévateur.

Le fabricant se réserve le droit de changer à tout moment les spécifications sans préavis ni obligation. Garantie stipulée dans les Conditions Générales de Vente. La garantie ne fonctionne que si le mobilier est scellé au sol à niveau (+/- 2% maximum). Le tarif de cette référence en coloris Standartek® diffère du tarif en coloris Pigmentek®. Consultez PLAS ECO pour connaître les tarifs en vigueur.

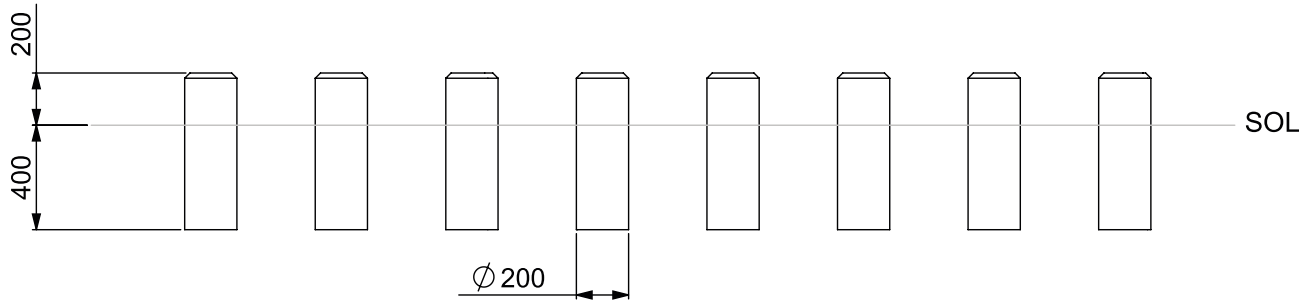

COMPOSITION

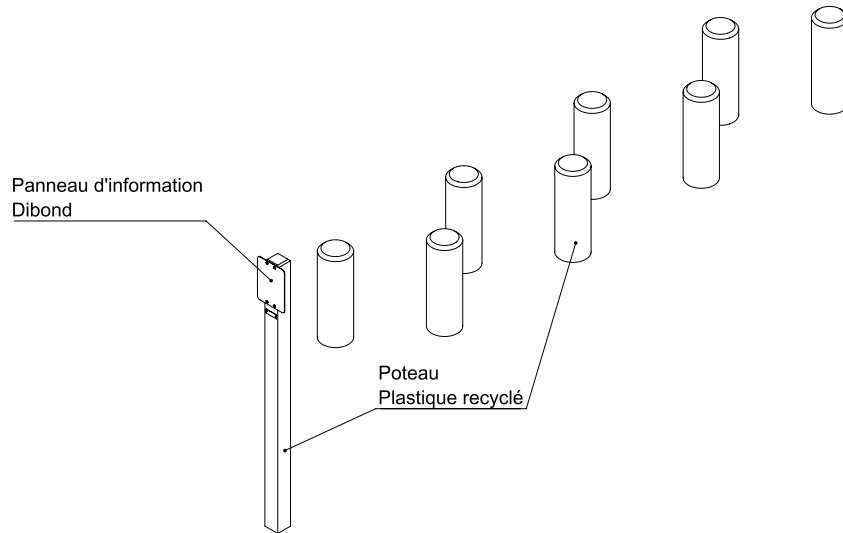

PLAN D'IMPLANTATION

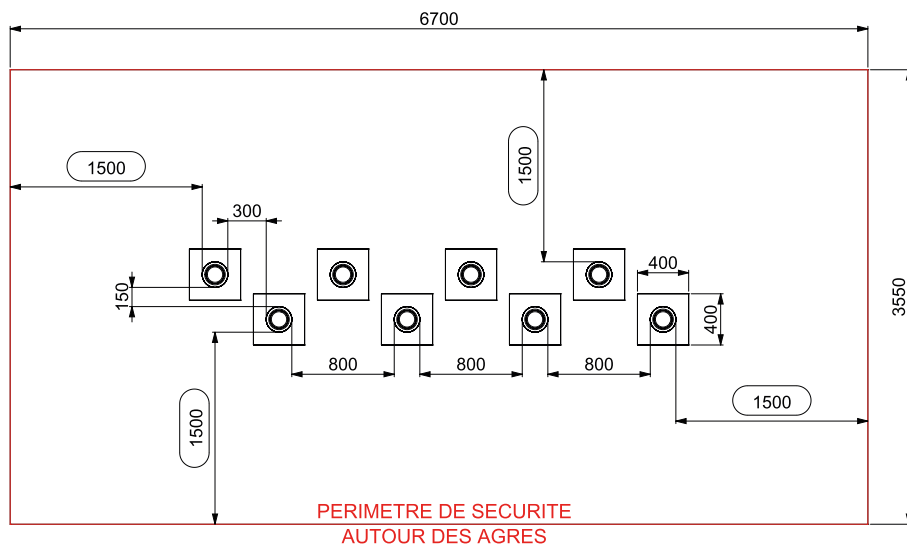

TR-PS-09

PARKOUR SANTÉ ETIRE-CUISSSES

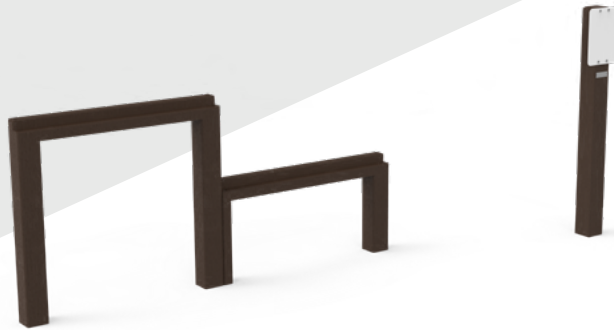

Composition :
1 module double et 1
panneau d'information

 69 kg

98 % de plastique recyclé

Scellement

 Vis inox

COLORIS

Profilé Standartek®



AVANTAGES PLAS ECO



Matériau recyclé
& recyclable



Plastique teinté
pleine masse



Nettoyage facile
& anti-graffiti



Résiste aux produits
désinfectants

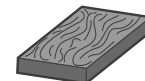

Finition texturée,
filament lissé

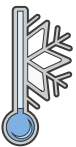

Ne gèle pas

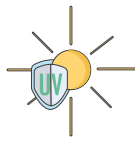

Résiste aux UV



Sans entretien



Sans écharde



Imputrescible



FABRIQUÉ
EN FRANCE

CONDITIONNEMENT & LIVRAISON



Mobilier assemblé et conditionné sur
une palette optimisée selon votre
commande.



Accès de votre lieu de livraison en
semi-remorque 44 tonnes.
Prévoir 30 minutes de
déchargement maximum à l'arrivée
du transporteur.



Déchargement à vos soins : quai
de chargement + transpalette ou
chariot élévateur.

Le fabricant se réserve le droit de changer à tout moment les spécifications sans préavis ni obligation. Garantie stipulée dans les Conditions Générales de Vente. La garantie ne fonctionne que si le mobilier est scellé au sol à niveau (+/- 2% maximum). Le tarif de cette référence en coloris Standartek® diffère du tarif en coloris Pigmentek®. Consultez PLAS ECO pour connaître les tarifs en vigueur.

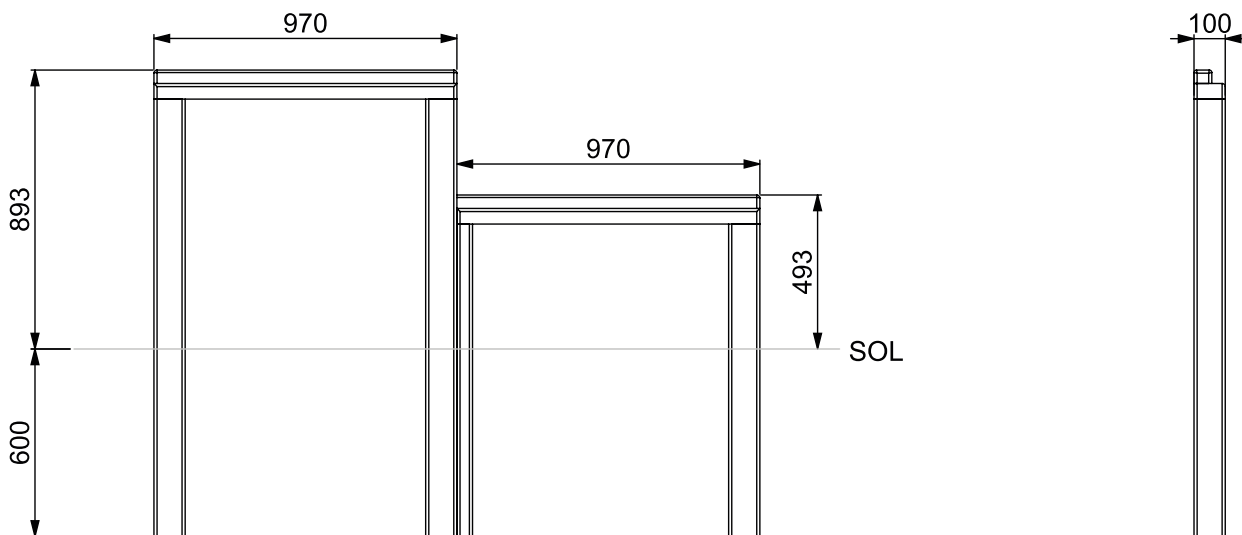

COMPOSITION

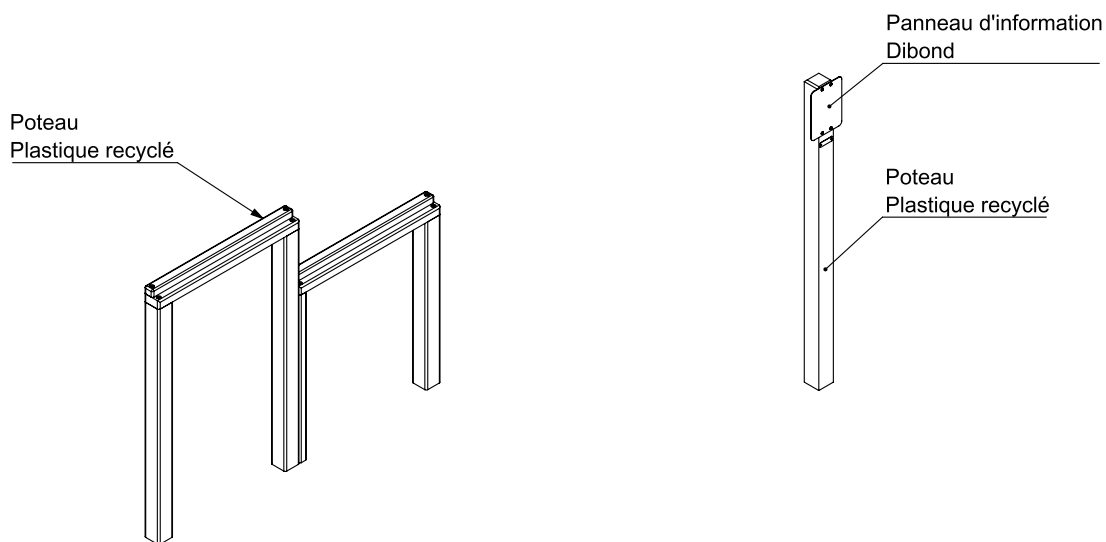

PLAN D'IMPLANTATION

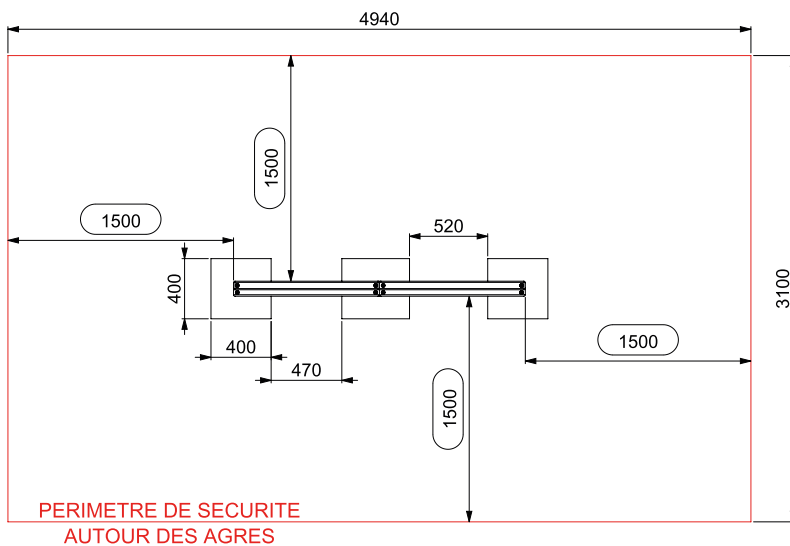

TR-PS-13

PARKOUR SANTÉ
BARRE DE TRACTION SIMPLE



Composition :
1 module et 1 panneau d'information

 78 kg

58 % de plastique recyclé

Scellement

 Vis inox

COLORIS

Profilé Standartek®



AVANTAGES PLAS ECO



Matériau recyclé & recyclable



Plastique teinté pleine masse



Nettoyage facile & anti-graffiti



Résiste aux produits désinfectants

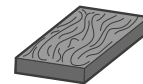

Finition texturée, filament lissé

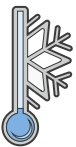

Ne gèle pas

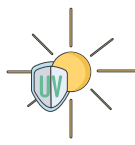

Résiste aux UV



Sans entretien



Sans écharde



Imputrescible



FABRIQUÉ EN FRANCE

CONDITIONNEMENT & LIVRAISON



Mobilier assemblé et conditionné sur une palette optimisée selon votre commande.



Accès de votre lieu de livraison en semi-remorque 44 tonnes. Prévoir 30 minutes de déchargement maximum à l'arrivée du transporteur.



Déchargement à vos soins : quai de chargement + transpalette ou chariot élévateur.

Le fabricant se réserve le droit de changer à tout moment les spécifications sans préavis ni obligation. Garantie stipulée dans les Conditions Générales de Vente. La garantie ne fonctionne que si le mobilier est scellé au sol à niveau (+/- 2% maximum). Le tarif de cette référence en coloris Standartek® diffère du tarif en coloris Pigmentek®. Consultez PLAS ECO pour connaître les tarifs en vigueur.

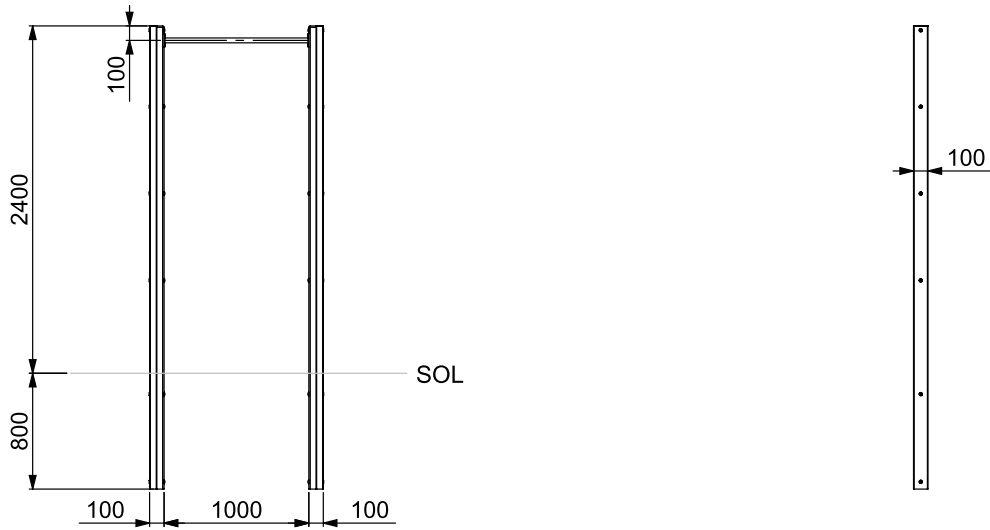

COMPOSITION

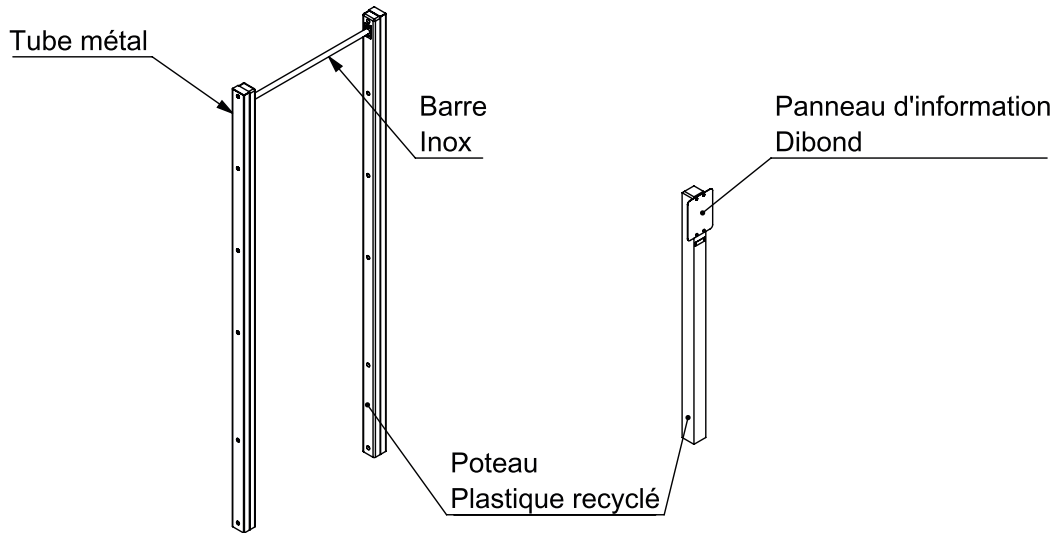

PLAN D'IMPLANTATION

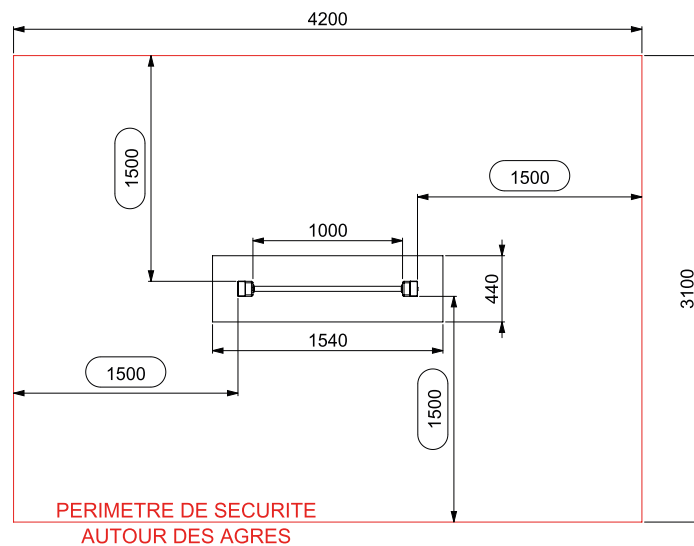

TR-PS-13-DB

PARKOUR SANTÉ
BARRE DE TRACTION DOUBLE



Composition :
1 module double et 1
panneau d'information

 121 kg

59 % de plastique recyclé

Scellement

 Vis inox

COLORIS

Profilé Standartek®



AVANTAGES PLAS ECO



Matériau recyclé
& recyclable



Plastique teinté
pleine masse



Nettoyage facile
& anti-graffiti



Résiste aux produits
désinfectants

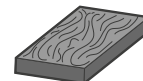

Finition texturée,
filament lissé

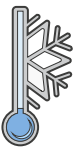

Ne gèle pas

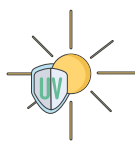

Résiste aux UV



Sans entretien



Sans écharde



Imputrescible



FABRIQUÉ
EN FRANCE

CONDITIONNEMENT & LIVRAISON



Mobilier assemblé et conditionné sur
une palette optimisée selon votre
commande.



Accès de votre lieu de livraison en
semi-remorque 44 tonnes.
Prévoir 30 minutes de
déchargement maximum à l'arrivée
du transporteur.



Déchargement à vos soins : quai
de chargement + transpalette ou
chariot élévateur.

Le fabricant se réserve le droit de changer à tout moment les spécifications sans préavis ni obligation. Garantie stipulée dans les Conditions Générales de Vente. La garantie ne fonctionne que si le mobilier est scellé au sol à niveau (+/- 2% maximum). Le tarif de cette référence en coloris Standartek® diffère du tarif en coloris Pigmentek®. Consultez PLAS ECO pour connaître les tarifs en vigueur.

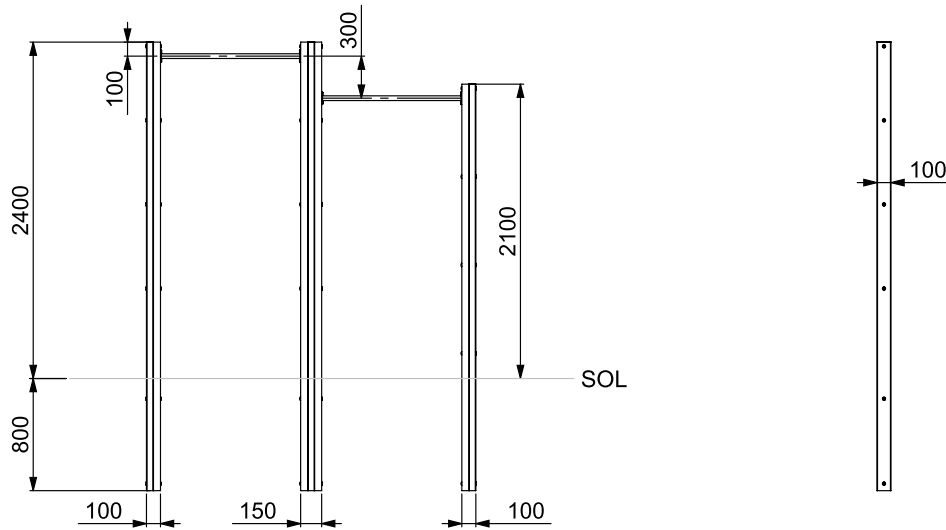

COMPOSITION

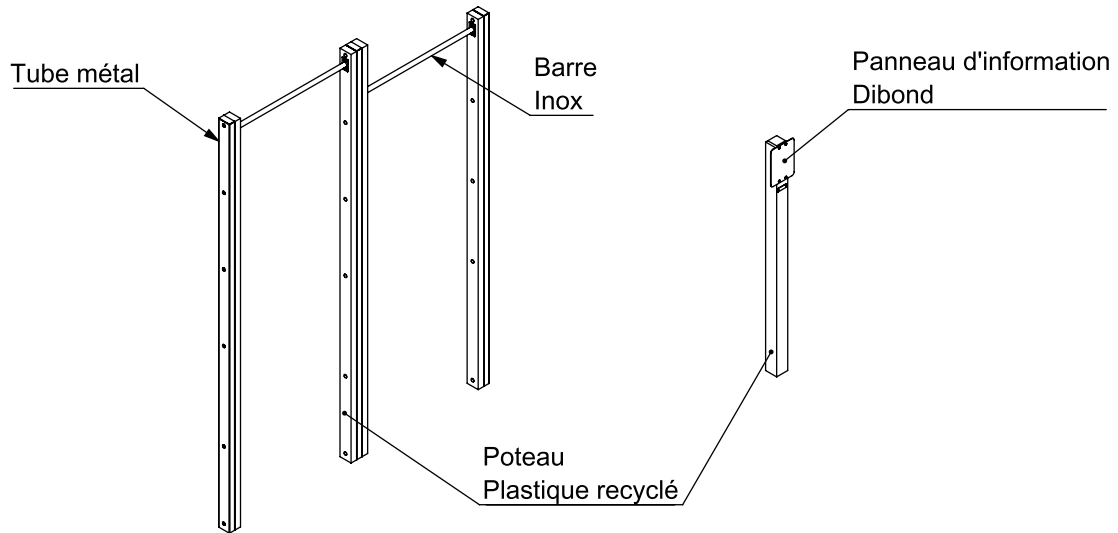

PLAN D'IMPLANTATION

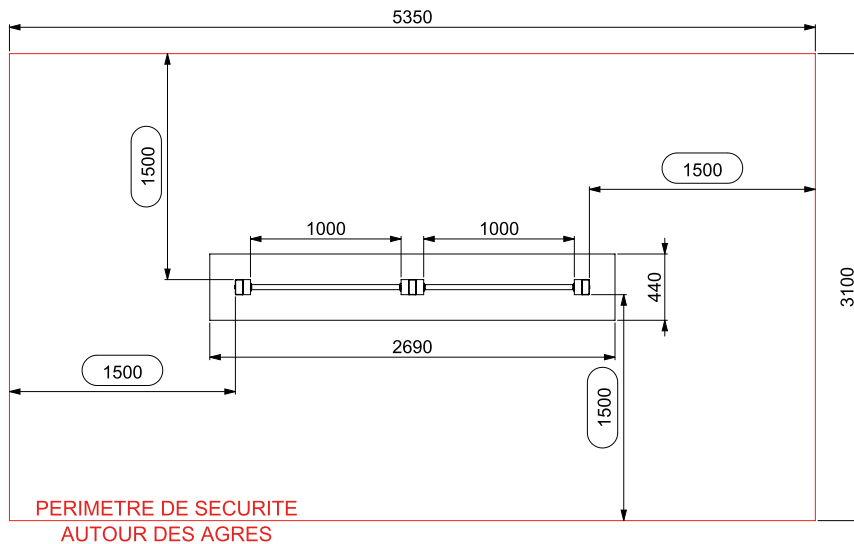

TR-PS-13-T

PARKOUR SANTÉ
BARRE DE TRACTION TRIPLE



Composition :
1 module triple et 1
panneau d'information

 161 kg

60 % de plastique recyclé

Scellement

 Vis inox

COLORIS

Profilé Standartek®



AVANTAGES PLAS ECO



Matériau recyclé
& recyclable



Plastique teinté
pleine masse



Nettoyage facile
& anti-graffiti



Résiste aux produits
désinfectants

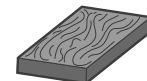

Finition texturée,
filament lissé

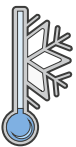

Ne gèle pas

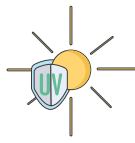

Résiste aux UV



Sans entretien



Sans écharde



Imputrescible



**FABRIQUÉ
EN FRANCE**

CONDITIONNEMENT & LIVRAISON



Mobilier assemblé et conditionné sur
une palette optimisée selon votre
commande.



Accès de votre lieu de livraison en
semi-remorque 44 tonnes.
Prévoir 30 minutes de
déchargement maximum à l'arrivée
du transporteur.



Déchargement à vos soins : quai
de chargement + transpalette ou
chariot élévateur.

Le fabricant se réserve le droit de changer à tout moment les spécifications sans préavis ni obligation. Garantie stipulée dans les Conditions Générales de Vente. La garantie ne fonctionne que si le mobilier est scellé au sol à niveau (+/- 2% maximum). Le tarif de cette référence en coloris Standartek® diffère du tarif en coloris Pigmentek®. Consultez PLAS ECO pour connaître les tarifs en vigueur.

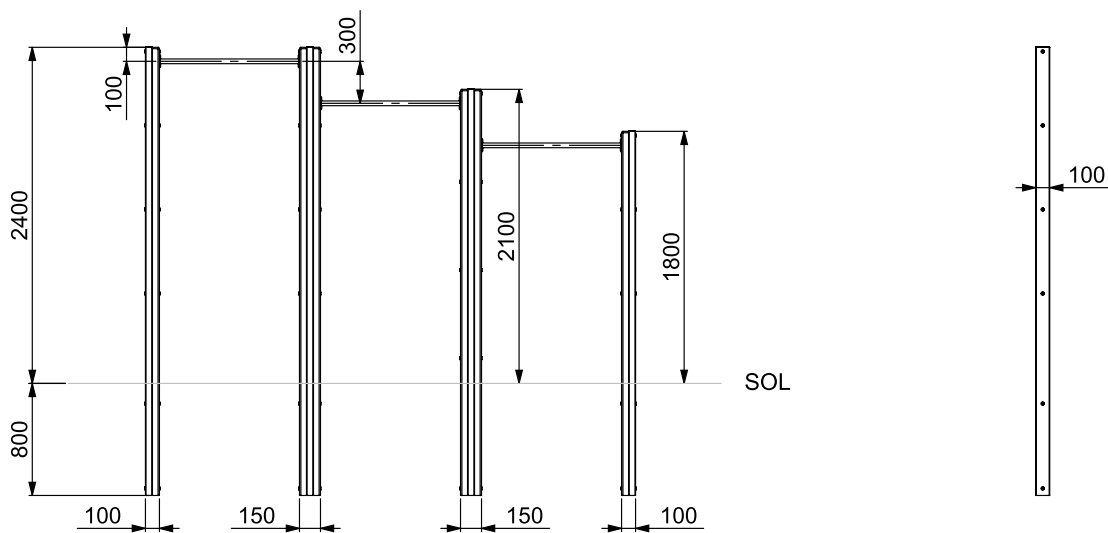

COMPOSITION

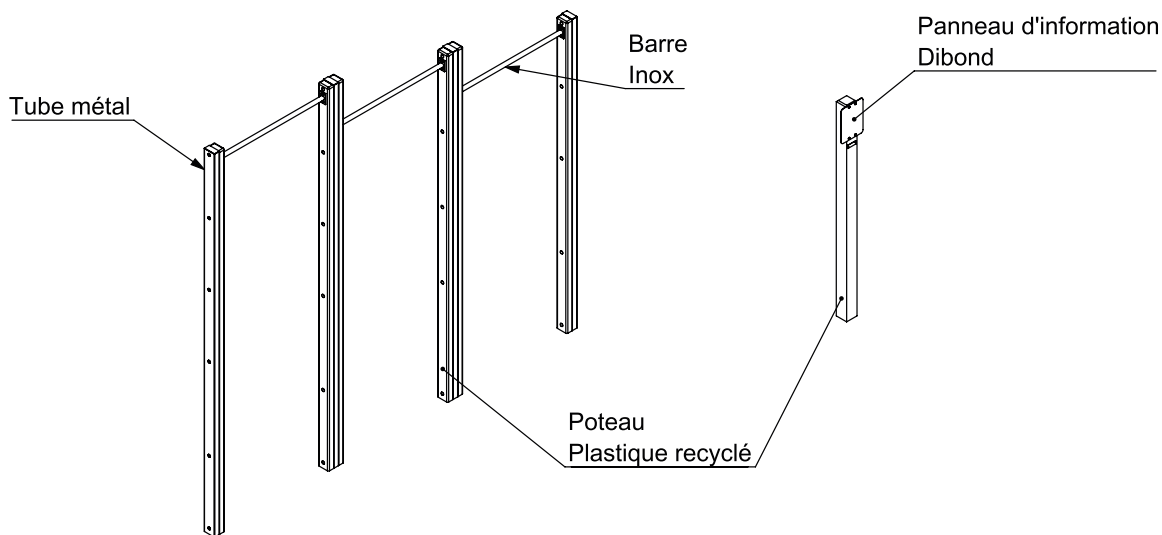

PLAN D'IMPLANTATION

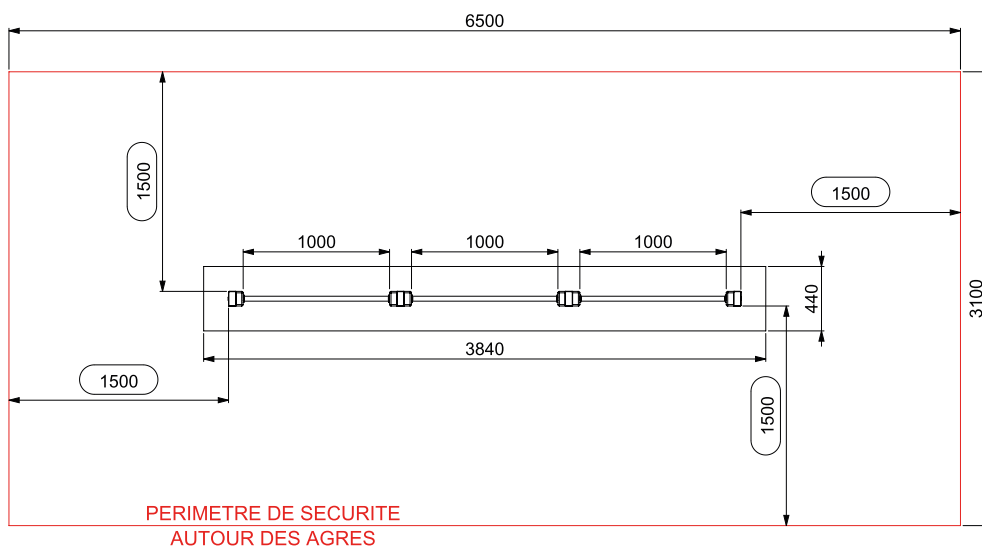

TR-PS-14

PARKOUR SANTÉ
ESPALIER
VERTICAL
DOUBLE



Composition :
1 module et 1 panneau
d'information

 144 kg

49 % de plastique recyclé

Scellement

 Vis inox

COLORIS

Profilé Standartek®



AVANTAGES PLAS ECO



Matériau recyclé
& recyclable



Plastique teinté
pleine masse



Nettoyage facile
& anti-graffiti



Résiste aux produits
désinfectants

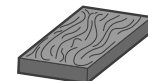

Finition texturée,
filament lissé

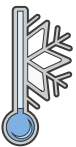

Ne gèle pas

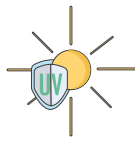

Résiste aux UV



Sans entretien



Sans écharde



Imputrescible



FABRIQUÉ
EN FRANCE

CONDITIONNEMENT & LIVRAISON



Mobilier assemblé et conditionné sur
une palette optimisée selon votre
commande.



Accès de votre lieu de livraison en
semi-remorque 44 tonnes.
Prévoir 30 minutes de
déchargement maximum à l'arrivée
du transporteur.



Déchargement à vos soins : quai
de chargement + transpalette ou
chariot élévateur.

Le fabricant se réserve le droit de changer à tout moment les spécifications sans préavis ni obligation. Garantie stipulée dans les Conditions Générales de Vente. La garantie ne fonctionne que si le mobilier est scellé au sol à niveau (+/- 2% maximum). Le tarif de cette référence en coloris Standartek® diffère du tarif en coloris Pigmentek®. Consultez PLAS ECO pour connaître les tarifs en vigueur.

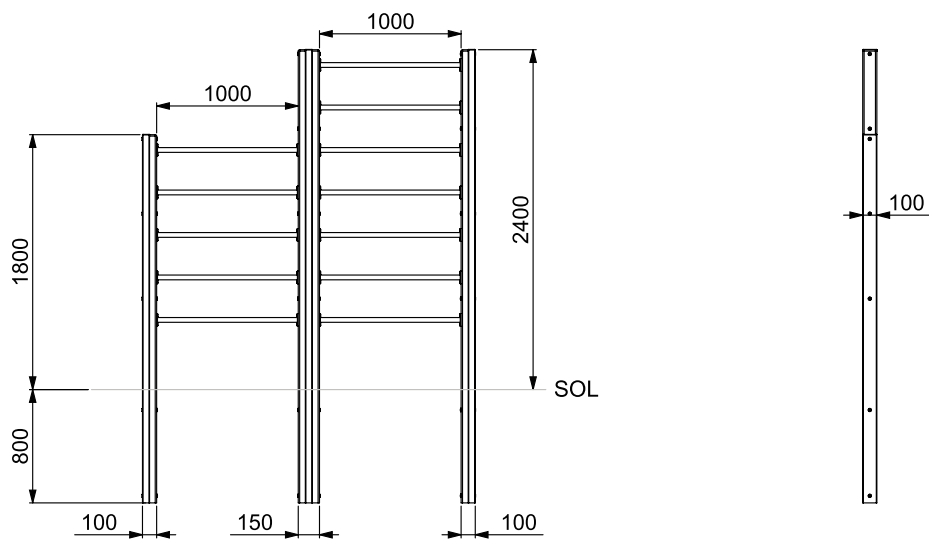

COMPOSITION

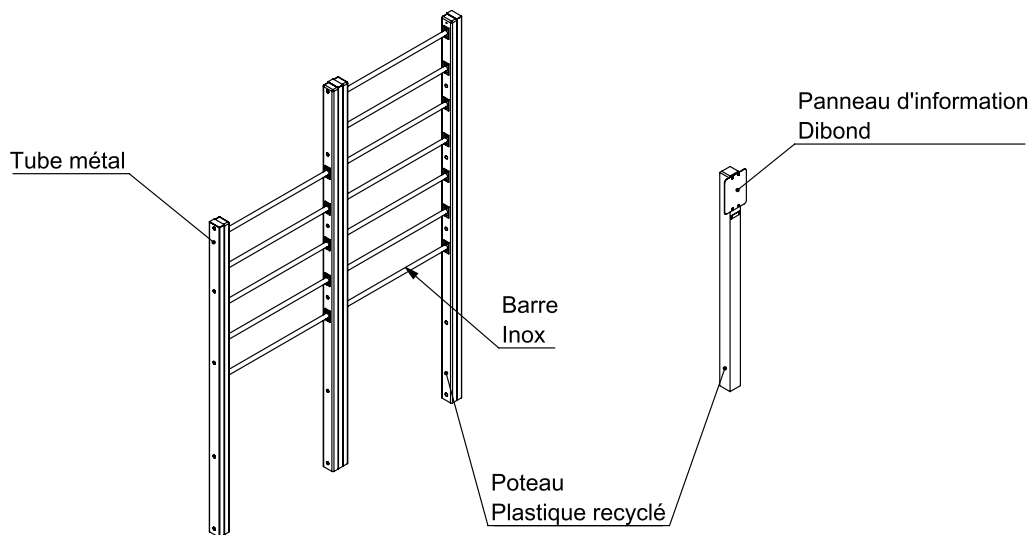

PLAN D'IMPLANTATION

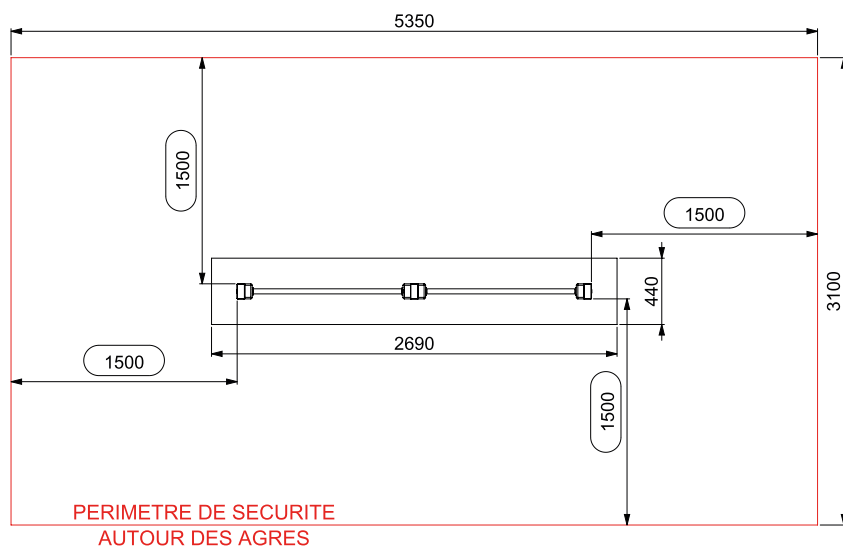

TR-PS-15

**PARKOUR SANTÉ
PLANCHE À
ABDOMINAUX**



Composition :
1 module et 1 panneau
d'information

 135 kg

97 % de plastique recyclé

Scellement

 Vis inox

COLORIS

Profilé Standartek®



AVANTAGES PLAS ECO



Matériau recyclé
& recyclable



Plastique teinté
pleine masse



Nettoyage facile
& anti-graffiti



Résiste aux produits
désinfectants

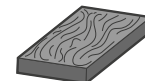

Finition texturée,
filament lissé

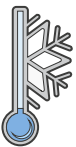

Ne gèle pas

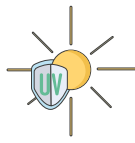

Résiste aux UV



Sans entretien



Sans écharde



Imputrescible



**FABRIQUÉ
EN FRANCE**

CONDITIONNEMENT & LIVRAISON



Mobilier assemblé et conditionné sur
une palette optimisée selon votre
commande.



Accès de votre lieu de livraison en
semi-remorque 44 tonnes.
Prévoir 30 minutes de
déchargement maximum à l'arrivée
du transporteur.



Déchargement à vos soins : quai
de chargement + transpalette ou
chariot élévateur.

Le fabricant se réserve le droit de changer à tout moment les spécifications sans préavis ni obligation. Garantie stipulée dans les Conditions Générales de Vente. La garantie ne fonctionne que si le mobilier est scellé au sol à niveau (+/- 2% maximum). Le tarif de cette référence en coloris Standartek® diffère du tarif en coloris Pigmentek®. Consultez PLAS ECO pour connaître les tarifs en vigueur.

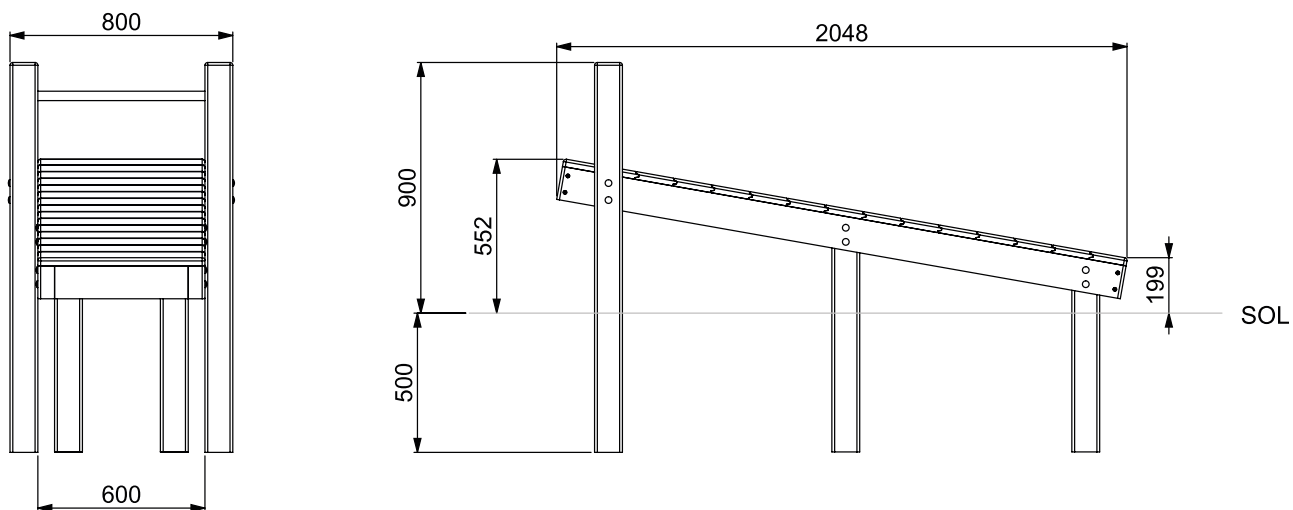

COMPOSITION

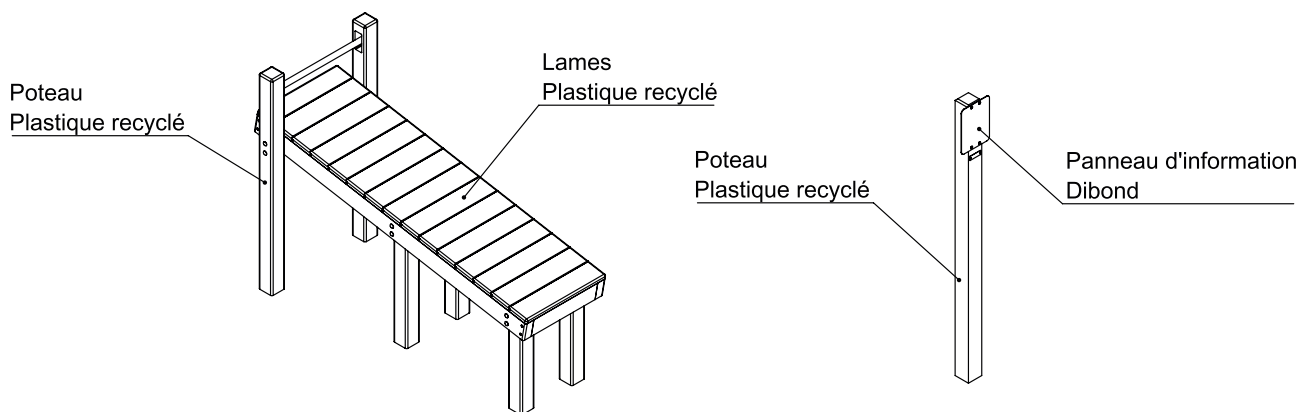

PLAN D'IMPLANTATION

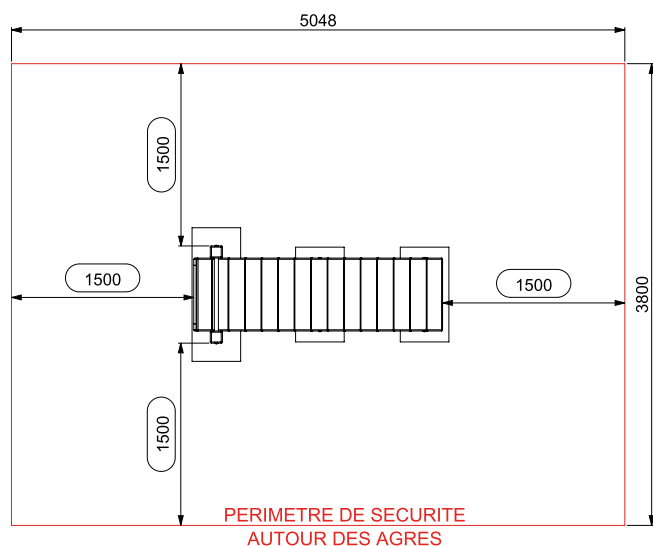

TR-PS-16

PARKOUR SANTÉ
BARRES
PARALLÈLES



Composition :
1 module et 1 panneau
d'information

 86 kg

82 % de plastique recyclé

Scellement

 Vis inox

COLORIS

Profilé Standartek®



AVANTAGES PLAS ECO



Matériau recyclé
& recyclable



Plastique teinté
pleine masse



Nettoyage facile
& anti-graffiti



Résiste aux produits
désinfectants

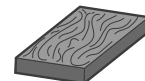

Finition texturée,
filament lissé

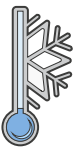

Ne gèle pas

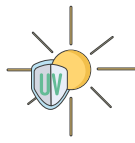

Résiste aux UV



Sans entretien



Sans écharde



Imputrescible



FABRIQUÉ
EN FRANCE

CONDITIONNEMENT & LIVRAISON



Mobilier assemblé et conditionné sur
une palette optimisée selon votre
commande.



Accès de votre lieu de livraison en
semi-remorque 44 tonnes.
Prévoir 30 minutes de
déchargement maximum à l'arrivée
du transporteur.



Déchargement à vos soins : quai
de chargement + transpalette ou
chariot élévateur.

Le fabricant se réserve le droit de changer à tout moment les spécifications sans préavis ni obligation. Garantie stipulée dans les Conditions Générales de Vente. La garantie ne fonctionne que si le mobilier est scellé au sol à niveau (+/- 2% maximum). Le tarif de cette référence en coloris Standartek® diffère du tarif en coloris Pigmentek®. Consultez PLAS ECO pour connaître les tarifs en vigueur.

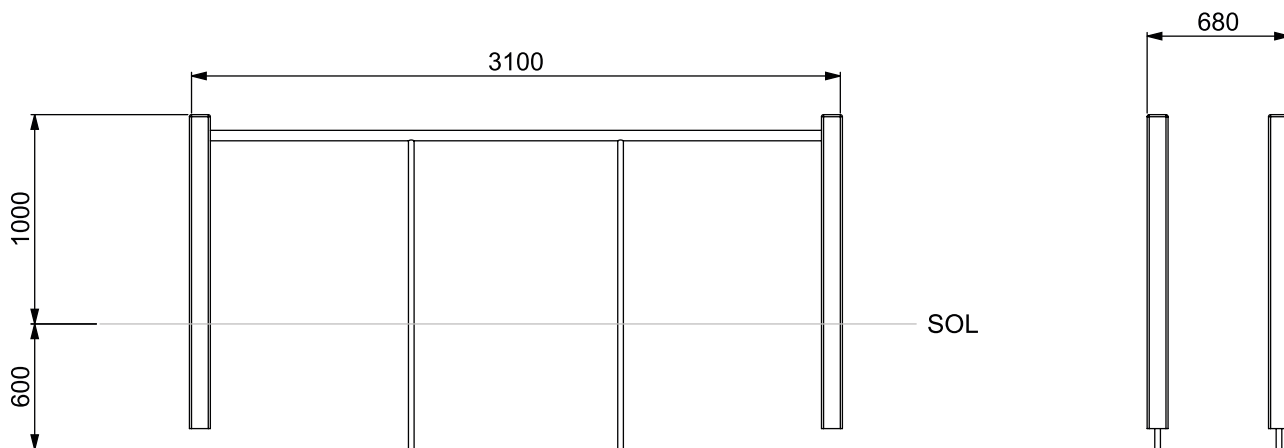

COMPOSITION

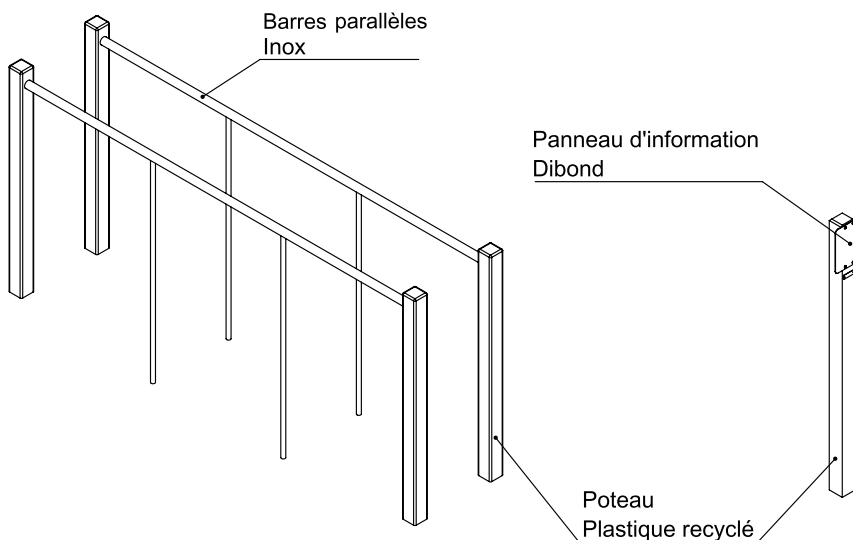

PLAN D'IMPLANTATION

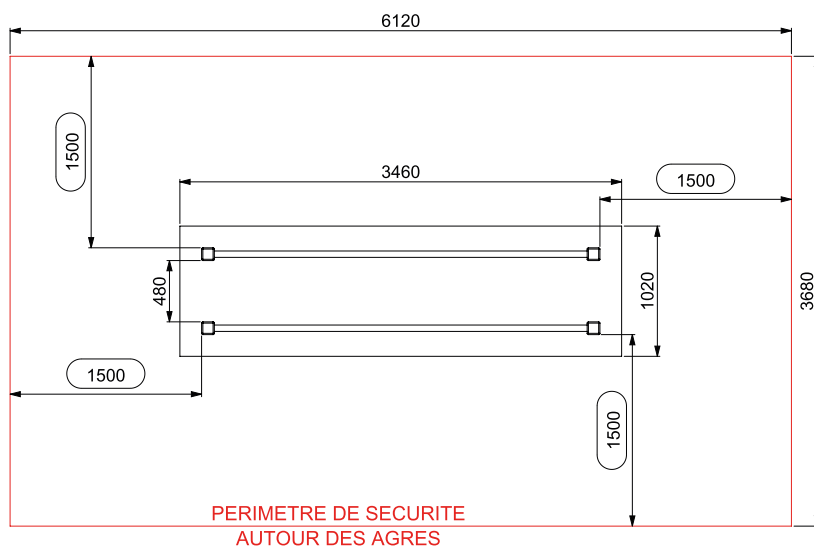

TR-PS-20

PARKOUR SANTÉ
BARRES
PARALLÈLES
ZONES
SENSATIONS

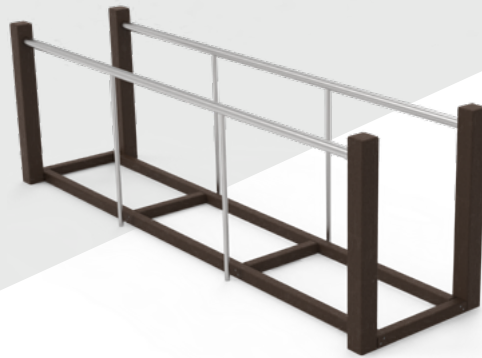

Composition :
Barres parallèles, 3 zones sensations et 1 panneau d'information

 112 kg

86 % de plastique recyclé

Scellement

 Vis inox

COLORIS

Profilé Standartek®



AVANTAGES PLAS ECO



Matériau recyclé & recyclable



Plastique teinté pleine masse



Nettoyage facile & anti-graffiti



Résiste aux produits désinfectants

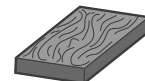

Finition texturée, filament lissé

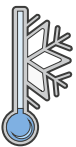

Ne gèle pas

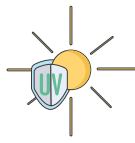

Résiste aux UV



Sans entretien



Sans écharde



Imputrescible



FABRIQUÉ EN FRANCE

CONDITIONNEMENT & LIVRAISON



Mobilier assemblé et conditionné sur une palette optimisée selon votre commande.



Accès de votre lieu de livraison en semi-remorque 44 tonnes. Prévoir 30 minutes de déchargement maximum à l'arrivée du transporteur.



Déchargement à vos soins : quai de chargement + transpalette ou chariot élévateur.

Le fabricant se réserve le droit de changer à tout moment les spécifications sans préavis ni obligation. Garantie stipulée dans les Conditions Générales de Vente. La garantie ne fonctionne que si le mobilier est scellé au sol à niveau (+/- 2% maximum). Le tarif de cette référence en coloris Standartek® diffère du tarif en coloris Pigmentek®. Consultez PLAS ECO pour connaître les tarifs en vigueur.

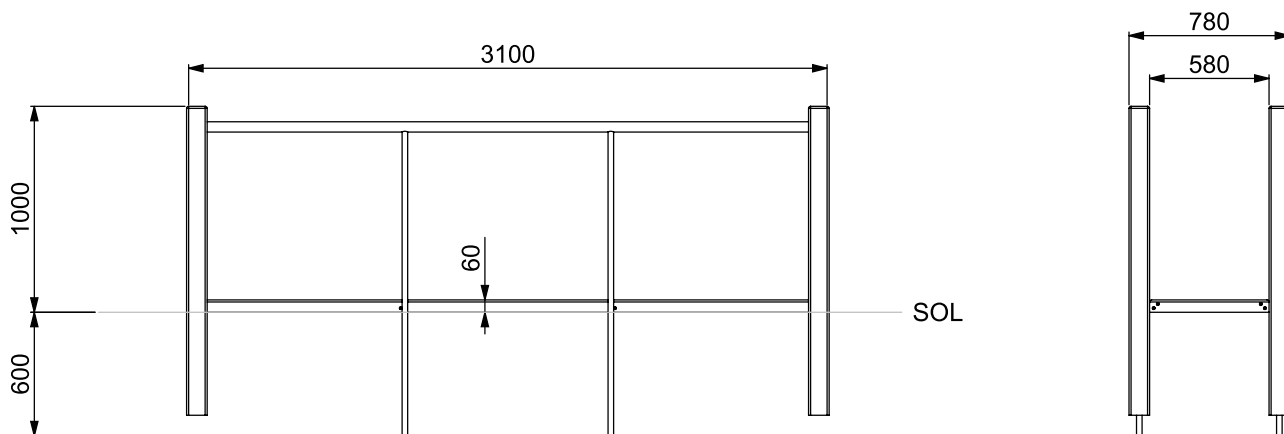

COMPOSITION

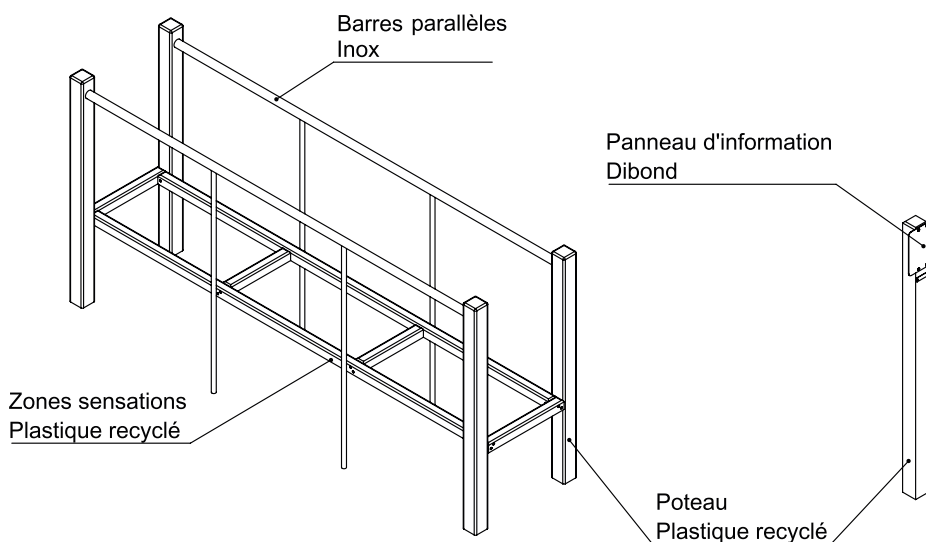

PLAN D'IMPLANTATION

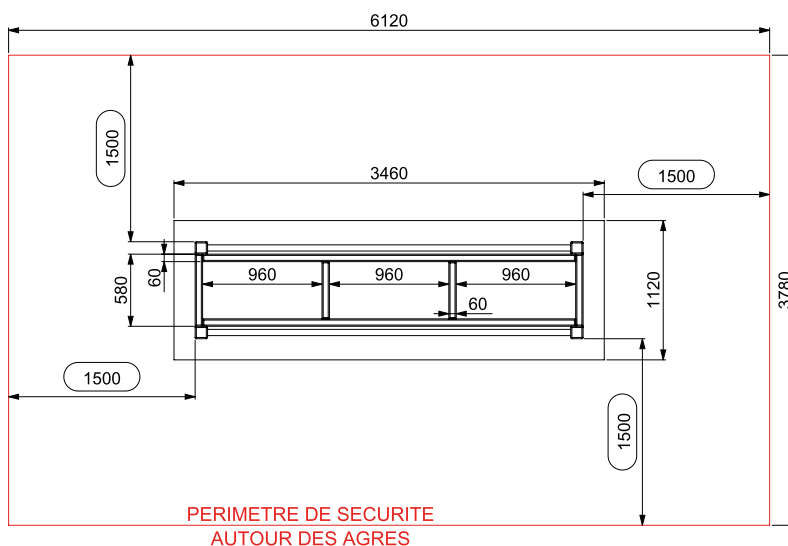

TR-PS-21

PARKOUR SANTÉ

**BARRES
PARALLÈLES
POUTRE
D'ÉQUILIBRE**



Composition :
Barres parallèles, 3
modules poutre et 1
panneau d'info

 136 kg

88 % de plastique recyclé

Scellement

 Vis inox

COLORIS

Profilé Standartek®



AVANTAGES PLAS ECO



Matériau recyclé
& recyclable



Plastique teinté
pleine masse



Nettoyage facile
& anti-graffiti



Résiste aux produits
désinfectants

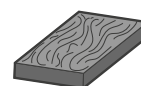

Finition texturée,
filament lissé

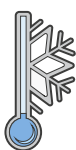

Ne gèle pas

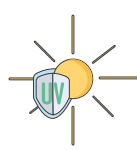

Résiste aux UV



Sans entretien



Sans écharde



Imputrescible



FABRIQUÉ
EN FRANCE

CONDITIONNEMENT & LIVRAISON



Mobilier assemblé et conditionné sur
une palette optimisée selon votre
commande.



Accès de votre lieu de livraison en
semi-remorque 44 tonnes.
Prévoir 30 minutes de
déchargement maximum à l'arrivée
du transporteur.



Déchargement à vos soins : quai
de chargement + transpalette ou
chariot élévateur.

Le fabricant se réserve le droit de changer à tout moment les spécifications sans préavis ni obligation. Garantie stipulée dans les Conditions Générales de Vente. La garantie ne fonctionne que si le mobilier est scellé au sol à niveau (+/- 2% maximum). Le tarif de cette référence en coloris Standartek® diffère du tarif en coloris Pigmentek®. Consultez PLAS ECO pour connaître les tarifs en vigueur.

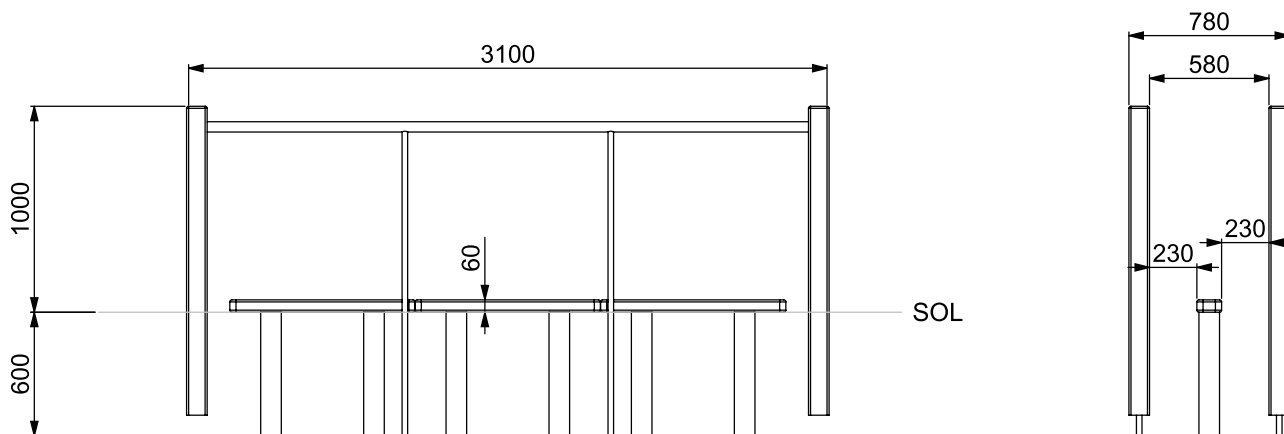

COMPOSITION

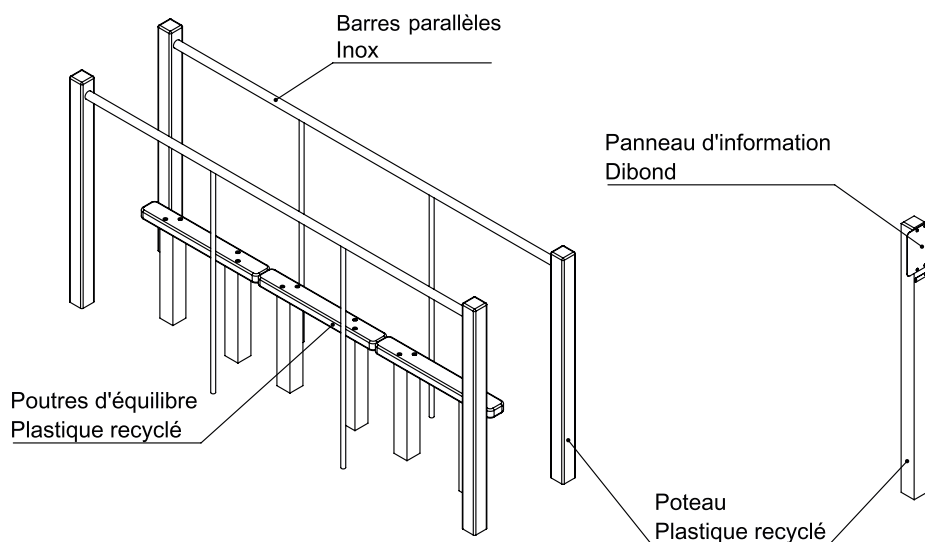

PLAN D'IMPLANTATION

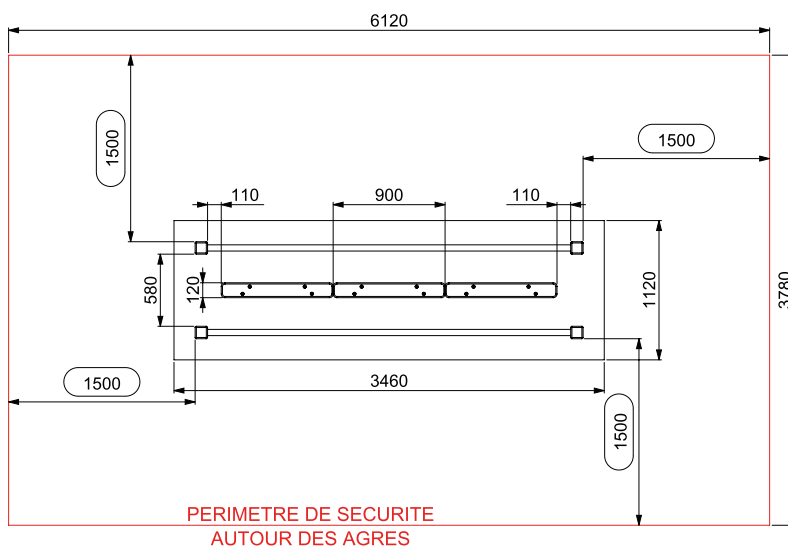

TR-PS-22

PARKOUR SANTÉ
BARRES
PARALLÈLES PAS
JAPONAIS



Composition :
Barres parallèles, 8 pas japonais et 1 panneau d'information

 157 kg

90 % de plastique recyclé

Scellement

 Vis inox

COLORIS

Profilé Standartek®



AVANTAGES PLAS ECO



Matériau recyclé & recyclable



Plastique teinté pleine masse



Nettoyage facile & anti-graffiti



Résiste aux produits désinfectants

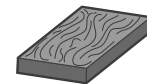

Finition texturée, filament lissé

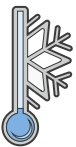

Ne gèle pas

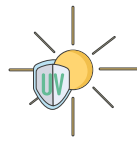

Résiste aux UV



Sans entretien



Sans écharde



Imputrescible



FABRIQUÉ EN FRANCE

CONDITIONNEMENT & LIVRAISON



Mobilier assemblé et conditionné sur une palette optimisée selon votre commande.



Accès de votre lieu de livraison en semi-remorque 44 tonnes. Prévoir 30 minutes de déchargement maximum à l'arrivée du transporteur.



Déchargement à vos soins : quai de chargement + transpalette ou chariot élévateur.

Le fabricant se réserve le droit de changer à tout moment les spécifications sans préavis ni obligation. Garantie stipulée dans les Conditions Générales de Vente. La garantie ne fonctionne que si le mobilier est scellé au sol à niveau (+/- 2% maximum). Le tarif de cette référence en coloris Standartek® diffère du tarif en coloris Pigmentek®. Consultez PLAS ECO pour connaître les tarifs en vigueur.

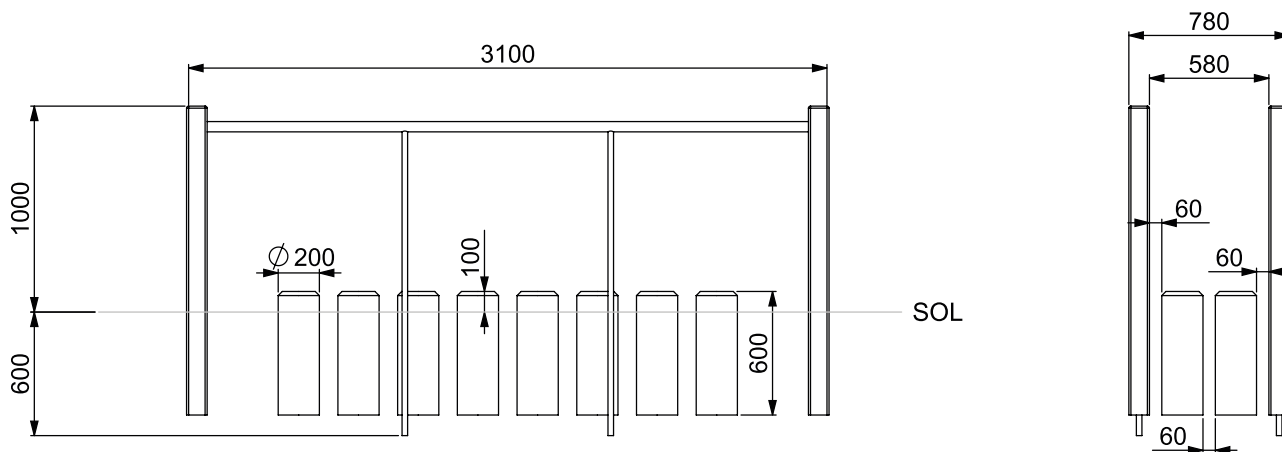

COMPOSITION

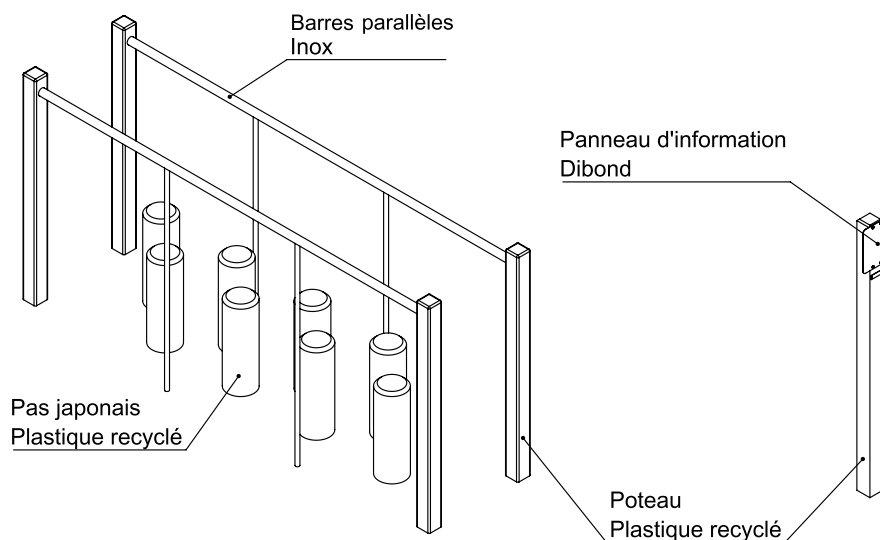

PLAN D'IMPLANTATION

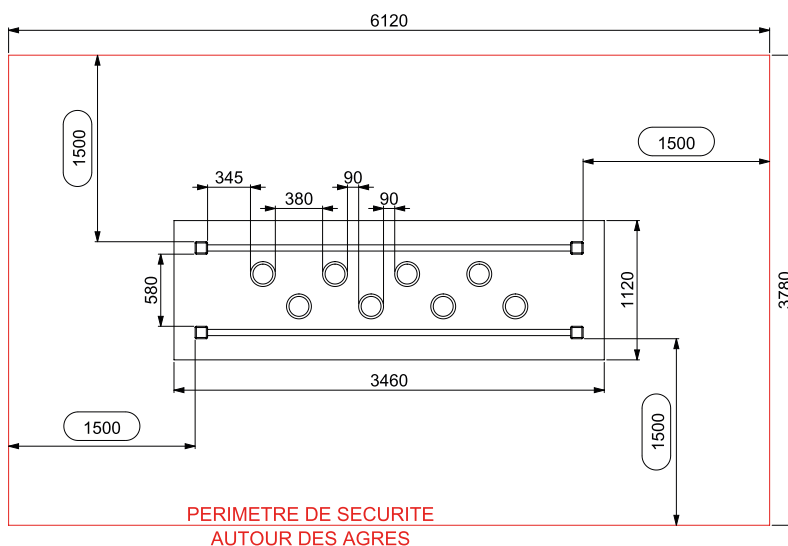

TR-PS-23

PARKOUR SANTÉ
BARRE DE TRACTION DOUBLE



Composition :

1 module double et 1
panneau d'information

 93 kg

60 % de plastique recyclé

Scellement

 Vis inox

COLORIS

Profilé Standartek®



AVANTAGES PLAS ECO



Matériau recyclé
& recyclable



Plastique teinté
pleine masse



Nettoyage facile
& anti-graffiti



Résiste aux produits
désinfectants

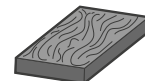

Finition texturée,
filament lissé

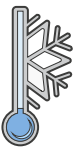

Ne gèle pas

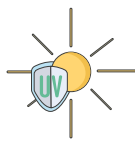

Résiste aux UV



Sans entretien



Sans écharde



Imputrescible



FABRIQUÉ
EN FRANCE

CONDITIONNEMENT & LIVRAISON



Mobilier assemblé et conditionné sur
une palette optimisée selon votre
commande.



Accès de votre lieu de livraison en
semi-remorque 44 tonnes.
Prévoir 30 minutes de
déchargement maximum à l'arrivée
du transporteur.



Déchargement à vos soins : quai
de chargement + transpalette ou
chariot élévateur.

Le fabricant se réserve le droit de changer à tout moment les spécifications sans préavis ni obligation. Garantie stipulée dans les Conditions Générales de Vente. La garantie ne fonctionne que si le mobilier est scellé au sol à niveau (+/- 2% maximum). Le tarif de cette référence en coloris Standartek® diffère du tarif en coloris Pigmentek®. Consultez PLAS ECO pour connaître les tarifs en vigueur.

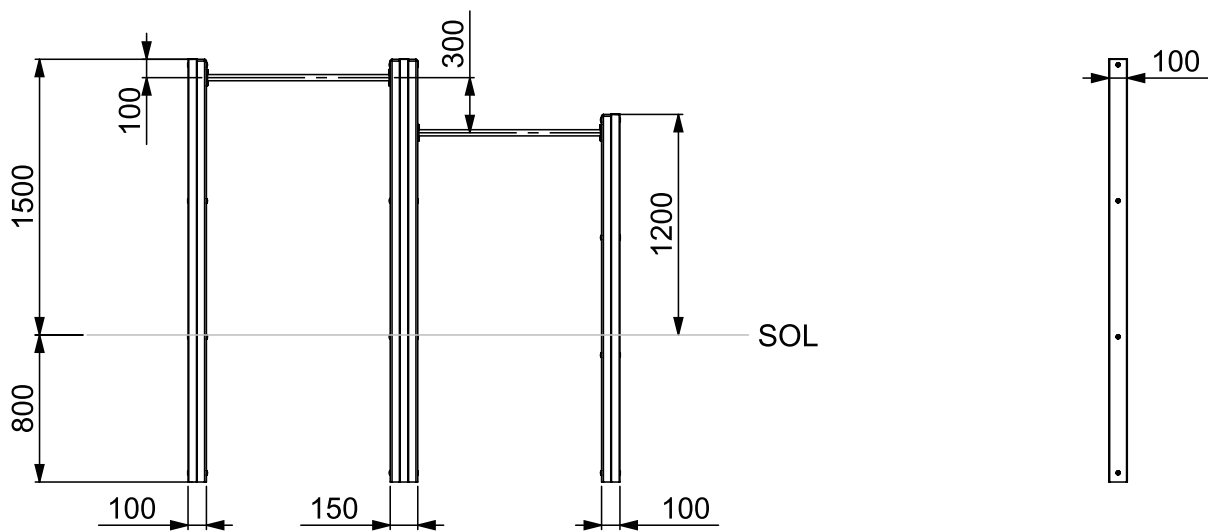

COMPOSITION

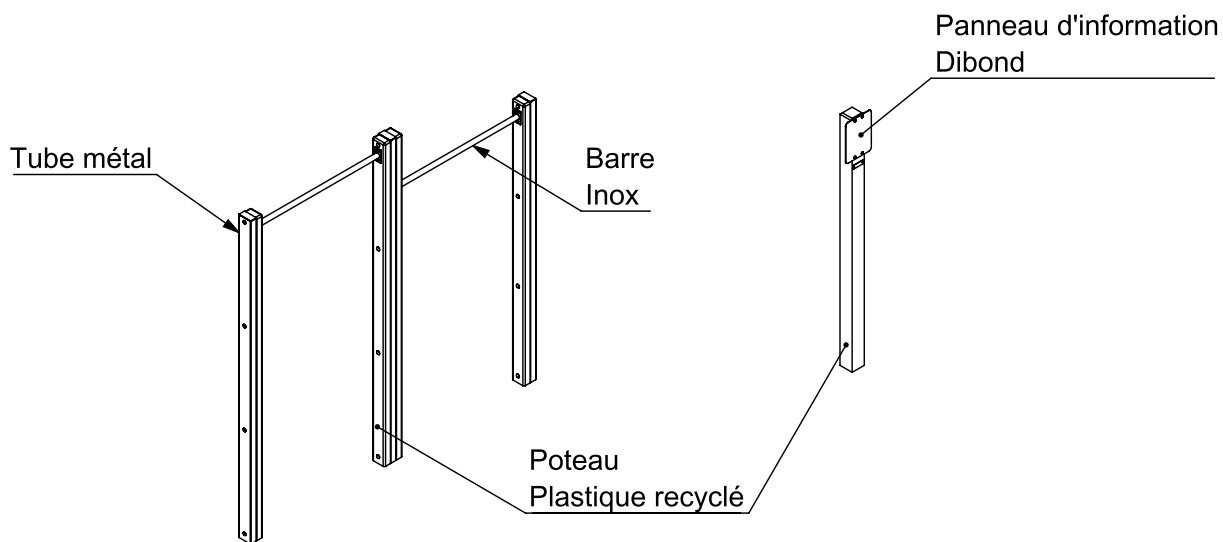

PLAN D'IMPLANTATION

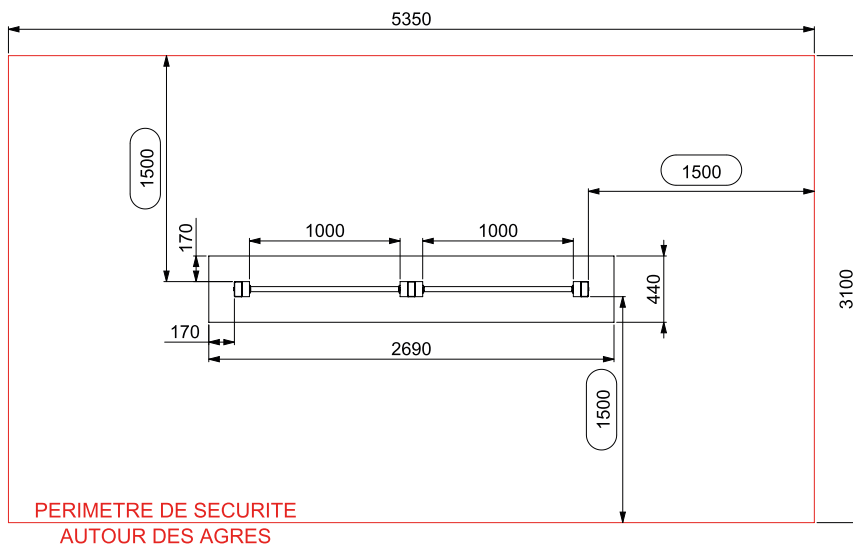

TR-PS-25

PARKOUR SANTÉ SLALOM PMR

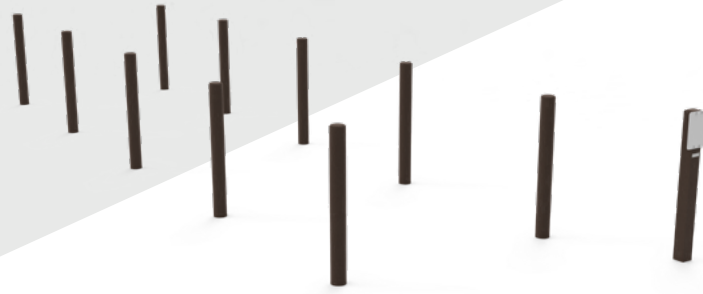

Composition :
10 modules et 1 panneau
d'information

 200 kg

99 % de plastique recyclé

Scellement

 Vis inox

COLORIS

Profilé Standartek®



AVANTAGES PLAS ECO



Matériau recyclé
& recyclable



Plastique teinté
pleine masse



Nettoyage facile
& anti-graffiti



Résiste aux produits
désinfectants

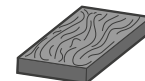

Finition texturée,
filament lissé

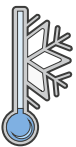

Ne gèle pas

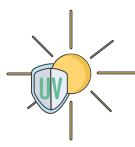

Résiste aux UV



Sans entretien



Sans écharde



Imputrescible



FABRIQUÉ
EN FRANCE

CONDITIONNEMENT & LIVRAISON



Mobilier assemblé et conditionné sur
une palette optimisée selon votre
commande.



Accès de votre lieu de livraison en
semi-remorque 44 tonnes.
Prévoir 30 minutes de
déchargement maximum à l'arrivée
du transporteur.



Déchargement à vos soins : quai
de chargement + transpalette ou
chariot élévateur.

Le fabricant se réserve le droit de changer à tout moment les spécifications sans préavis ni obligation. Garantie stipulée dans les Conditions Générales de Vente. La garantie ne fonctionne que si le mobilier est scellé au sol à niveau (+/- 2% maximum). Le tarif de cette référence en coloris Standartek® diffère du tarif en coloris Pigmentek®. Consultez PLAS ECO pour connaître les tarifs en vigueur.

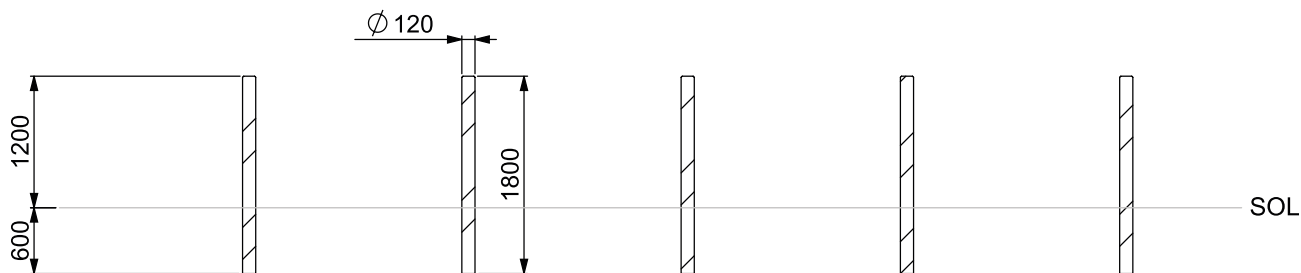

COMPOSITION

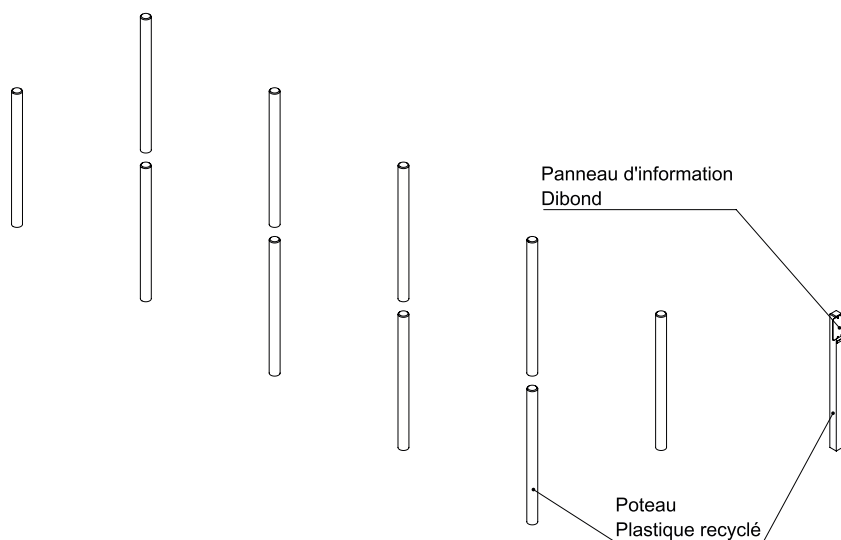

PLAN D'IMPLANTATION

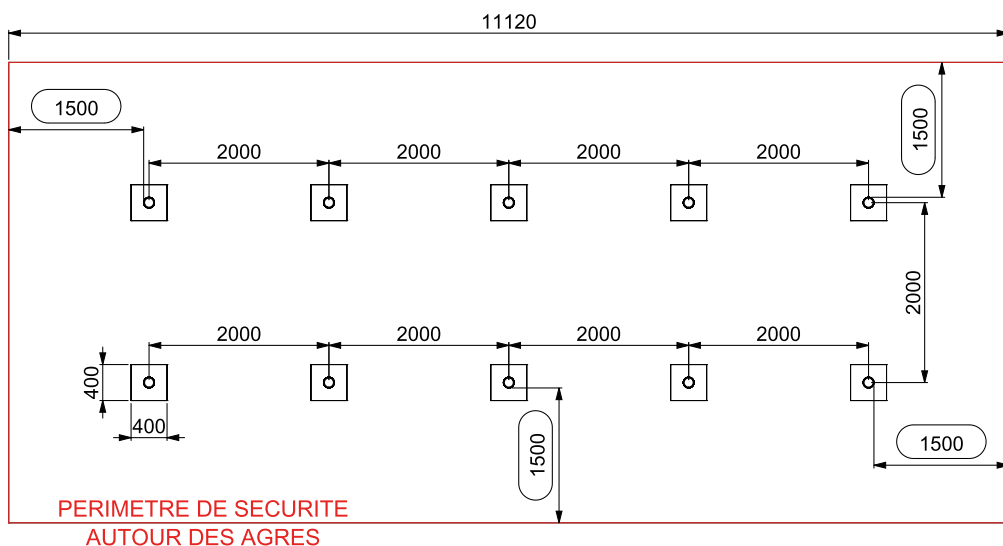



plas eco

Recyclé • Design • Durable



02 31 26 01 30

plaseco@plaseco.fr

www.plaseco.fr

13-15 rue du Bel Air

14790 Verson

