



**Plaseco**  
Mobilier urbain recyclé

**30**  
ans





# L'UNIVERS PLASECO

---

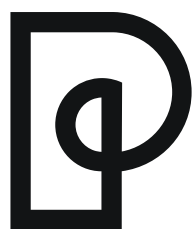

# Plaseco

Mobilier urbain recyclé

30  
ans

---

## IMAGINER LES VILLES AUTREMENT, C'EST NOTRE MÉTIER.

*« Depuis 30 ans, nous façonnons l'espace public avec passion et responsabilité.*

*Quand je traverse une rue, un parc ou une place, il m'arrive encore d'apercevoir nos premiers bancs et nos premiers abris, installés il y a trois décennies, toujours en place et fidèles au rendez-vous.*

*C'est une fierté immense : celle d'une matière robuste que nous garantissons aujourd'hui jusqu'à 30 ans.*

*Ce mobilier raconte plus qu'une histoire de durabilité : il porte la confiance des collectivités qui nous accompagnent et reflète l'engagement sans faille de nos équipes.*

*Fort de cet héritage, je suis convaincu que notre mission va plus loin. Moderniser nos collections, enrichir nos solutions, imaginer ensemble un mobilier urbain durable, esthétique et porteur de sens pour les générations futures : voilà le chemin que nous empruntons.*

*À travers ce catalogue, je vous invite à découvrir nos nouveautés, nos engagements et l'ensemble de nos solutions. Continuons, ensemble, à construire des espaces publics vivants, accueillants et inspirants. »*

Olivier Andreu  
Président PLASECO

---

### NOS COLLECTIONS

Nos collections s'articulent autour de **deux gammes fortes** :

· **ORIGINE**

Intégralement en plastique recyclé.

· **MIXTE**

Associant plastique recyclé et structures métalliques.





# SOMMAIRE



---

## L'UNIVERS PLASECO

3

---

GAMME

### ORIGINE

COLLECTIONS

POINTE®	10
CURVE®	14
OSAKA	18
ARENA	22
HELIOS	26
FORESTIER	32
LONDURA®	36
GARDEN	42

---

GAMME

### MIXTE

COLLECTIONS

AERIA®	46
LISTRA®	52
HARMONIE	56
MAJOR	64
FUSION	68
TRIO / OCÉAN / PLASTINOX	72

---

GAMME

### ÉDUCATION

COLLECTIONS

RÉCRÉ	74
UBICUITY®	84

---

GAMME

### VERSO®

92

---

GAMME

### REACTIV®

98

---

GAMME

### AMÉNAGEMENT

COLLECTIONS

PERGOLA	106
SIGNALISATION	108
APPUIS VÉLO	110
TÔA®	112
CABANON	116
MUR DE SOUTÈNEMENT	118
BORDURE	119
TERRASSE	120
CLAUSTRA	124
CLÔTURE	124

---

## ANNEXES

127

---

## INDEX

137

# SAVOIR-FAIRE

PLASECO fabrique tout le mobilier de ce catalogue à **Verson (14), en Normandie**.

Notre équipe de menuisiers qualifiés vous garantit un travail d'excellence de la conception jusqu'aux finitions. Votre mobilier bénéficie de notre savoir-faire « **MADE IN FRANCE** ».

Grâce aux collectivités, écoles et partenaires engagés, ce sont **880 tonnes de plastique recyclé** qui sont utilisées chaque année pour l'usinage et le montage de notre mobilier. Autant de déchets qui n'iront pas polluer la nature.



## PARTENAIRES

Chez PLASECO, nous encourageons les collaborations aux côtés des acteurs du développement durable.



Avec **BIC**, nous avons développé **Ubicuity**<sup>®</sup> : La collection qui en découle est issue de la collecte d'instruments d'écriture recyclés.



Avec l'**UGAP**, nous avons optimisé l'accessibilité et la distribution de nos produits auprès des acheteurs publics.



Nous valorisons également l'**inclusion sociale** en collaborant avec un **ESAT** (Établissement et Service d'Aide par le Travail) pour une partie de l'assemblage de notre mobilier.

## ACCESSIBILITÉ

Nos aménagements PLASECO sont pensés pour tous !



### ENFANTS

Les collections **RÉCRÉ**, **UBICUITY**<sup>®</sup> et **VERSO**<sup>®</sup>, sont adaptés à l'usage des enfants d'écoles maternelles et élémentaires.



### ACCÈS PMR

Pour permettre le passage d'une personne en fauteuil roulant, nos **modèles PMR** respectent un espace sous plateau :

- L 600mm mini
- P 300mm mini
- H entre 700mm et 800mm.



### SENIORS

Pour apporter suffisamment d'**aisance** à nos seniors, PLASECO a conçu des bancs **réhaussés**, avec repose-pied en option et des potagers surélevés évitant de courber le dos.



### SPORTIFS

Nos appuis vélos et nos abris **TÔA**<sup>®</sup> répondent aux besoins de **stationnement des mobilités douces** (cycles, trottinettes,...) dans le cadre du déploiement du « Plan vélo et des mobilités actives ».

# ENGAGEMENTS RSE

## NOTRE ENJEU COMMUN

Avec la loi AGEC (Anti-Gaspillage pour une Économie Circulaire), les acheteurs publics sont tenus d'acquiescer aujourd'hui **au moins 20%** de mobilier urbain issu de **produits recyclés**, et **40%** à partir de **2030**.

Pourquoi notre mobilier n'est-il pas toujours « **100 % en plastique recyclé** » ?

Parce que notre mobilier est composé d'éléments en métal (renforts, vis, etc...).

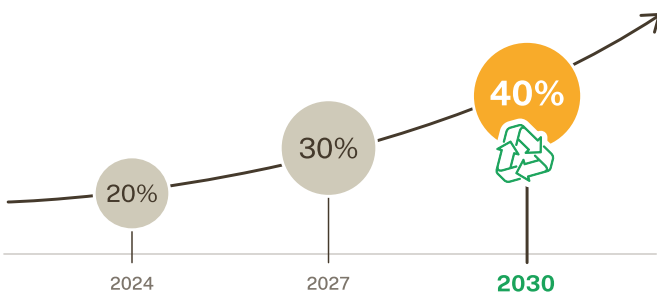

## LABEL ENGAGÉ RSE

Nous sommes engagés dans une démarche de Responsabilité Sociétale des Entreprises (RSE), reconnue par le label « Engagé RSE - en progression ». Délivré par l'AFNOR, en suivant la norme ISO 26000.

## OBJECTIFS

Notre feuille de route s'inscrit pleinement dans la dynamique des **Objectifs de Développement Durable (ODD)** définis par l'**ONU**.







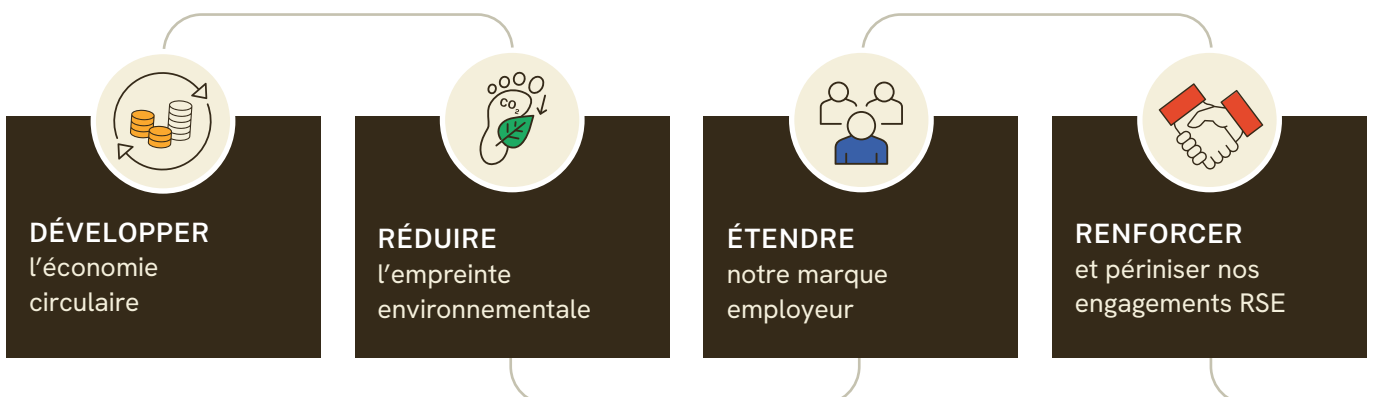



Ces engagements structurent notre approche et orientent concrètement nos démarches !

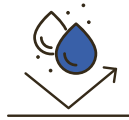

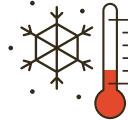
## NOS 4 PILIERS D' ACTIONS

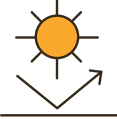

# AVANTAGES

			
GARANTIE 30 ANS*	SANS ENTRETIEN	MATIÈRE RECYCLÉE & RECYCLABLE	HYDROPHOBE & IMPUTRESCIBLE
			
NETTOYAGE FACILE	NE GÈLE PAS	FINITION TEXTURÉE, FILAMENT LISSÉ	TEXTURE AGRÉABLE
			
RÉSISTE AUX UV	SANS ÉCHARDE	PLASTIQUE TEINTÉ PLEINE MASSE	RÉSISTE AUX GRAFFITIS & DÉSINFECTANTS

\*Dans les conditions normales de mise en œuvre et d'utilisation stipulées dans les Conditions Générales de Vente.

La garantie 30 ans s'applique sur le pourrissement des planches en plastique recyclé et ne s'applique que si le mobilier est fixé au sol selon les recommandations du fabricant.

## LE RECYCLAGE

Chaque produit PLASECO suit un **circuit maîtrisé**.

Notre matière première est issue principalement de trois polymères : PEHD, PEBD et PP

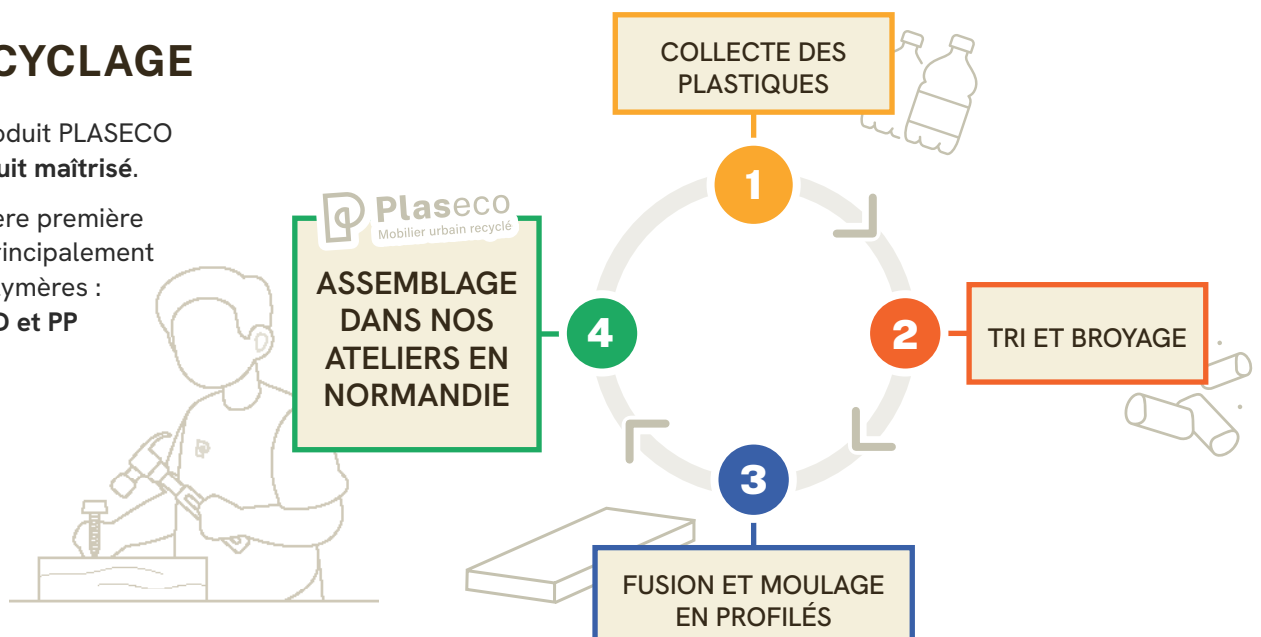

# FINITIONS

---

Teintée dans la masse depuis sa création, notre matière présente des nervures apparentes qui donnent à sa surface un aspect unique : la  **finition texturée filament lissé PLASECO**.

## PLASTIQUE RECYCLÉ

### STANDARTEK®-STD

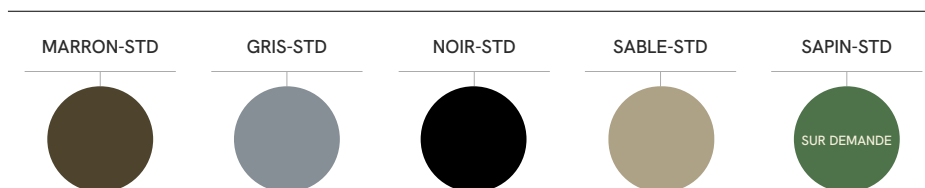

Nos couleurs « **Standard** » conviennent aux environnements nature et ville.

### PIGMENTEK®-PK

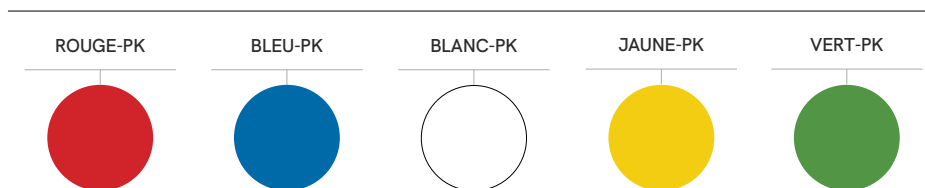

**Pigmentek®** est la gamme de profilés en plastique recyclé de 5 couleurs vives. Ces déclinaisons de couleurs sont proposés à des **tarifs spécifiques**.

### UBICUITY®



---

## MÉTAL

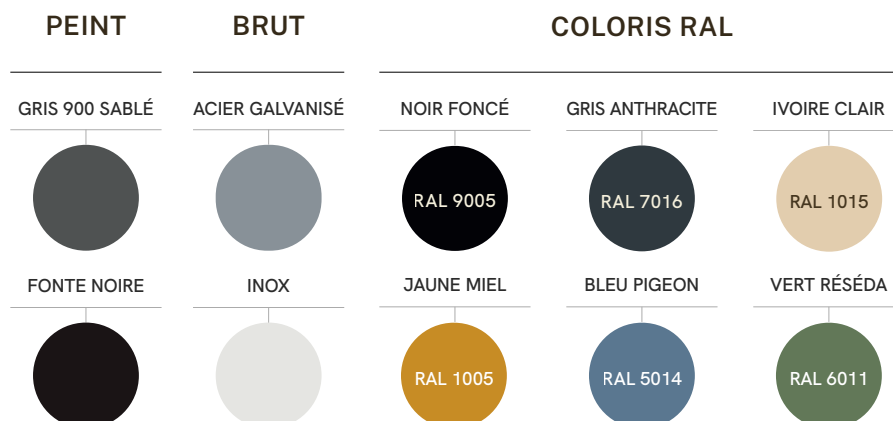

# BUREAU D'ÉTUDES

PLASECO s'appuie sur son Bureau d'Études pour **imaginer et industrialiser** le mobilier urbain de demain, en alliant qualité et pérennité.

Nous concevons des solutions adaptées à vos contraintes techniques et esthétiques, et faisons évoluer notre offre pour répondre aux besoins spécifiques et aux tendances du marché.

Chaque projet bénéficie d'un **accompagnement personnalisé**, de la conception à la réalisation, et d'une fabrication locale et responsable.



Pour en savoir +

## AMÉNAGEMENTS SPÉCIFIQUES



1



2

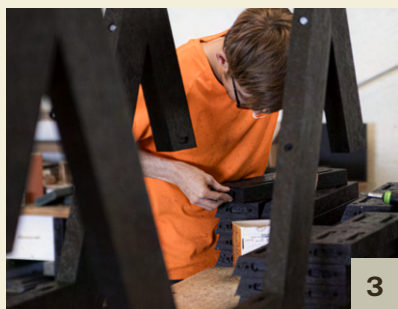

3

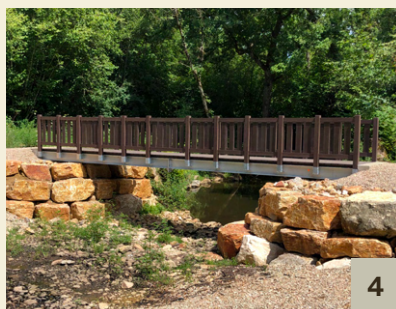

4

### ÉTAPES

1

ANALYSE DE VOTRE SITE  
ET DE VOS BESOINS

2

CONCEPTION SUR MESURE,  
TECHNIQUE ET ESTHÉTIQUE

3

FABRICATION DANS NOS  
ATELIERS NORMANDS

4

LIVRAISON ET INTÉGRATION

Exemple ci-dessus : D'abord condamnée pour non conformité, la passerelle des Coucoucs (71) a été entièrement rénovée par nos soins.



THÉÂTRE DE VERDURE, MARTIGUES (13)



AMÉNAGEMENT AVEC RETENUE DE TERRE SUR-MESURE, LE PLESSIS-TRÉVISE (94)



<b>TABLE DE PIQUE-NIQUE POINTE® POI-TPN-01</b>	
L. x P. x H.	1800 x 1535 x 760 mm
ASSISE	H. 440 mm - P. 245 mm
POIDS	151 kg
PART DE PLASTIQUE RECYCLÉ	79 %

## UN DESIGN GÉOMÉTRIQUE AFFIRMÉ

Les lignes droites épurées et les pieds triangulaires confèrent aux mobiliers POINTE® une esthétique contemporaine distinctive. Fabriqués en plastique recyclé, ils s'intègrent avec caractère dans les environnements urbains, parcs ou jardins.

## POUR TOUTE LA COLLECTION

Profilés **STANDARTEK®** ● ● ● ●

Profilés option **PIGMENTEK®** ● ● ● ● ●

Structure en **plastique recyclé noir**

**BANC POINTE®**

POI-BC-01



L. x P. x H.	1800 x 528 x 785 mm
ASSISE	H. 440 mm - P. 380 mm
POIDS	65 kg
PART DE PLASTIQUE RECYCLÉ	88 %

**BANQUETTE POINTE®**

POI-BQ-01



L. x P. x H.	1800 x 380 x 440 mm
ASSISE	H. 440 mm - P. 380 mm
POIDS	43 kg
PART DE PLASTIQUE RECYCLÉ	82 %

**TABLE POINTE®**

POI-TPN-DUO-01



L. x P. x H.	1535 x 495 x 760 mm
ASSISE	H. 440 mm - P. 363 mm
POIDS	68 kg
PART DE PLASTIQUE RECYCLÉ	99 %

	<b>TABLE DE PIQUE-NIQUE POINTE®</b> POI-TPN-01-PMR 
	L. x P. x H. 1800 x 1535 x 760 mm
	ASSISE H. 440 mm - P. 245 mm
	POIDS 153 kg
	PART DE PLASTIQUE RECYCLÉ 80 %
	- 2 accès PMR en latéral

<b>CORBEILLE POINTE®</b> POI-COR-01-B 

L. x P. x H. 698 x 510 x 910 mm
CONTENANCE Bac 60 L
POIDS 91 kg
PART DE PLASTIQUE RECYCLÉ 99 %
- Existe en porte-sac 100 L : POI-COR-01-PS - Option plaque signalétique tri sélectif : OPT-PLAQUE-TRI

<b>JARDINIÈRE POINTE®</b> POI-JA-01

L. x P. x H. 960 x 800 x 652 mm
CONTENANCE 200 L
POIDS 105 kg
PART DE PLASTIQUE RECYCLÉ 99 %
- Option réserve d'eau : RES-01_POI-01



TABLE DE PIQUE-NIQUE POI-TPN-01



BANQUETTE POI-BQ-01



BANC POI-BC-01



JARDINIÈRE POI-JA-01



**TABLE DE PIQUE-NIQUE  
CURVE®  
CUR-TPN-01**

L. x P. x H. 1800 x 1520 x 760 mm

ASSISE H. 440 mm - P. 245 mm

POIDS 133 kg

PART DE PLASTIQUE RECYCLÉ 77 %

- Existe en taille maternelle : CUR-TPN-01-T2  
- Existe en taille élémentaire : CUR-TPN-01-T4

## INSPIRATION ORGANIQUE ET ÉLÉGANCE URBAINE

La gamme CURVE® se distingue par la découpe tout en arrondi des lames qui composent le mobilier : angles ronds, galbe sur les longueurs. D'un design tout en douceur, elle propose un mobilier urbain contemporain aux lignes élégantes.

## POUR TOUTE LA COLLECTION

Profilés **STANDARTEK®** ● ● ● ●

Profilés option **PIGMENTEK®** ● ● ● ● ●

Structure en **plastique recyclé noir**

<b>BANC CURVE®</b> CUR-BC-01		
L. x P. x H.	1800 x 643 x 841 mm	
ASSISE	H. 440 mm - P. 370 mm	
POIDS	68 kg	
PART DE PLASTIQUE RECYCLÉ	85 %	

<b>BANQUETTE CURVE®</b> CUR-BQ-01	
	
L. x P. x H.	1800 x 370 x 450 mm
ASSISE	H. 450 mm - P. 370 mm
POIDS	41 kg
PART DE PLASTIQUE RECYCLÉ	80 %

<b>JARDINIÈRE CURVE®</b> CUR-JA-01	
	
L. x P. x H.	900 x 700 x 700 mm
CONTENANCE	200 L
POIDS	97 kg
PART DE PLASTIQUE RECYCLÉ	96 %
- Option réserve d'eau : RES-01_CUR-01	

<b>CORBEILLE CURVE®</b> CUR-COR-01-B 	
	
L. x P. x H.	599 x 539 x 810 mm
CONTENANCE	Bac 60 L
POIDS	64 kg
PART DE PLASTIQUE RECYCLÉ	98 %
- Porte-sac 100 L : CUR-COR-01-PS	
- Option plaque signalétique tri sélectif : OPT-PLAQUE-TRI	



BANC CUR-BC-01



TABLE DE PIQUE-NIQUE CUR-TPN-01



CORBEILLE CUR-COR-01-B



TABLES DE PIQUE-NIQUE CUR-TPN-01



BANC CUR-BC-01



CORBILLE CUR-JA-01

# OSAKA

COLLECTION

GAMME ORIGINE

## TABLE OSAKA OSA-TPN-01



L. x P. x H. 1900 x 820 x 810 mm

POIDS 110 kg

PART DE PLASTIQUE RECYCLÉ 83 %

- Accès PMR en frontal
- Existe en taille maternelle : OSA-TPN-01-T2
- Existe en taille élémentaire : OSA-TPN-01-T4



## BANQUETTE OSAKA OSA-BQ-01

L. x P. x H. 1800 x 416 x 450 mm

ASSISE H. 450 mm - P. 416 mm

POIDS 48 kg

PART DE PLASTIQUE RECYCLÉ 93 %

- Existe en taille maternelle : OSA-BQ-01-T2
- Existe en taille élémentaire : OSA-BQ-01-T4

## LA DOUCEUR DANS LES FORMES

Avec son profilé en quart de rond et ses lignes inspirées des toitures asiatiques, la collection OSAKA introduit une esthétique apaisante et fluide dans l'espace public. L'absence d'arête sur le mobilier est une invitation à la détente et au confort, portée par la courbe singulière de ses lames.

## POUR TOUTE LA COLLECTION

Profilés **STANDARTEK®** ● ● ● ●

Profilés option **PIGMENTEK®** ● ● ● ● ●

Structure en **plastique recyclé noir**

**BANC OSAKA**

OSA-BC-01



L. x P. x H. 1800 x 585 x 827 mm

ASSISE H. 450 mm - P. 448 mm

POIDS 72 kg

PART DE PLASTIQUE RECYCLÉ 93 %

- Existe en taille maternelle : OSA-BC-01-T2
- Existe en taille élémentaire : OSA-BC-01-T4

**TABLE BASSE OSAKA**

OSA-TB-01



L. x P. x H. 720 x 720 x 440 mm

POIDS 32 kg

PART DE PLASTIQUE RECYCLÉ 95 %

**CORBEILLE OSAKA**

OSA-COR-03-PSR



L. x P. x H. 550 x 465 x 1135 mm

CONTENANCE Bac 90 L

POIDS 74 kg

PART DE PLASTIQUE RECYCLÉ 94 %

- Bac 60 L : OSA-COR-01-B
- Porte-sac 100 L : OSA-COR-01-PS
- Bac 90 L : OSA-COR-02-B
- Porte-sac 120 L : OSA-COR-02-PS
- Option plaque signalétique tri sélectif : OPT-PLAQUE-TRI

**JARDINIÈRE OSAKA**

OSA-JA-01



L. x P. x H. 900 x 900 x 920 mm

CONTENANCE 350 L

POIDS 144 kg

PART DE PLASTIQUE RECYCLÉ 96 %

- Option réserve d'eau : RES-01\_OSA-01



BANC OSA-BC-01-PK



TABLES OSA-TPN-01 ET BANQUETTES OSA-BQ-01



CORBEILLE OSA-COR-01-B



TABLE OSA-TPN-01-PK, BANC OSA-BC-01-PK ET BANQUETTE OSA-BQ-01-PK



CORBILLES OSA-COR-02-PK

# ARENA

COLLECTION

GAMME ORIGINE

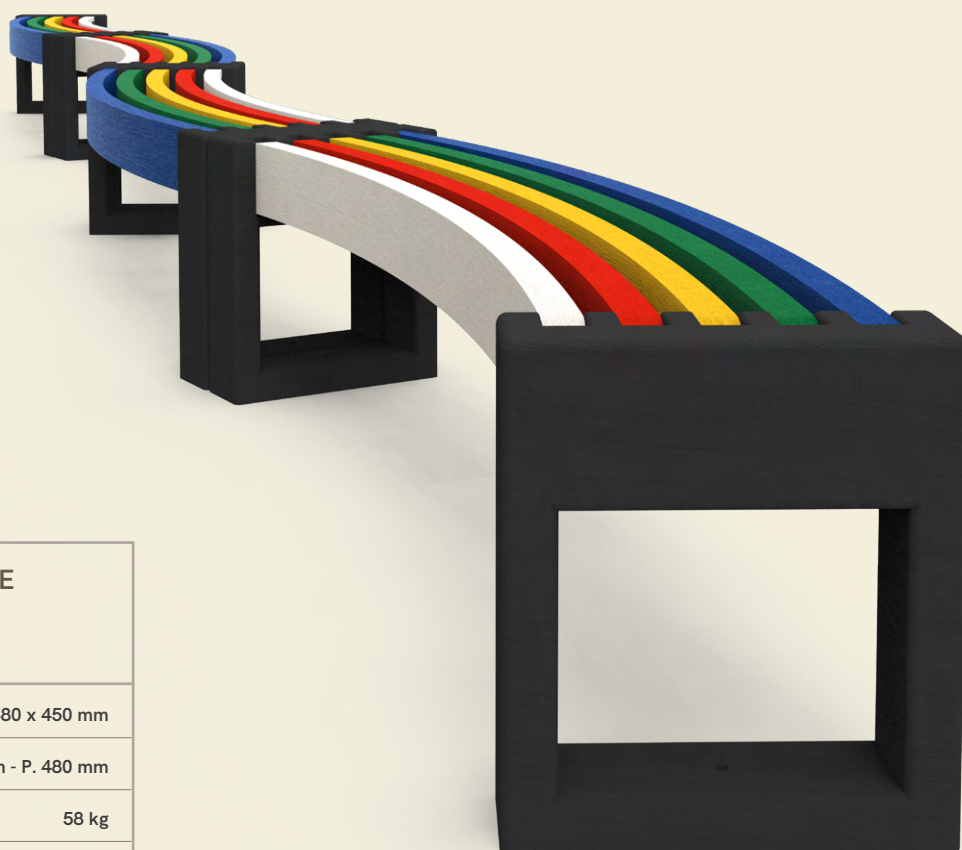

<b>BANQUETTE COURBE ARENA OR-BQ-04</b>	
L. x P. x H.	1922 x 480 x 450 mm
ASSISE	H. 450 mm - P. 480 mm
POIDS	58 kg
PART DE PLASTIQUE RECYCLÉ	98 %
- Angle : 30°	

## STRUCTURE GRAPHIQUE, DESIGN AFFIRMÉ

La collection ARENA allie formes carrées noires, finitions soignées et couleurs variées grâce à l'option Pigmentek®. Fabriqués en plastique recyclé, ces mobiliers robustes et esthétiques apportent rythme et caractère à vos aménagements.

## POUR TOUTE LA COLLECTION

Profilés **STANDARTEK®** ● ● ● ●

Profilés option **PIGMENTEK®** ● ● ● ● ●

Structure en **plastique recyclé noir**

**TABLE DE PIQUE-NIQUE ARENA**  
OR-TPN-04



L. x P. x H.	1940 x 1800 x 735 mm
ASSISE	H. 430 mm - P. 402 mm
POIDS	183 kg
PART DE PLASTIQUE RECYCLÉ	84 %

**CORBEILLE ARENA**  
OR-COR-07-B



L. x P. x H.	560 x 480 x 900 mm
CONTENANCE	Bac 60 L
POIDS	92 kg
PART DE PLASTIQUE RECYCLÉ	95 %

- Bac 90 L : OR-COR-09-B
- Porte-sac 120 L : OR-COR-09-PS
- Porte-sac 100 L : OR-COR-07-PS
- Option plaque signalétique tri sélectif : OPT-PLAQUE-TRI
- Corbeilles vendues seules

**CORBEILLE AVEC CENDRIER ARENA**  
OR-COR-15-B



L. x P. x H.	600 x 560 x 1048 mm
CONTENANCE	Bac 60 L - Cendrier 3 L
POIDS	107 kg
PART DE PLASTIQUE RECYCLÉ	88 %

- Porte-sac 100 L et cendrier 3 L : OR-COR-15-PS
- Option plaque signalétique tri sélectif : OPT-PLAQUE-TRI

**BANQUETTE DROITE ARENA**

OR-BQ-02-18

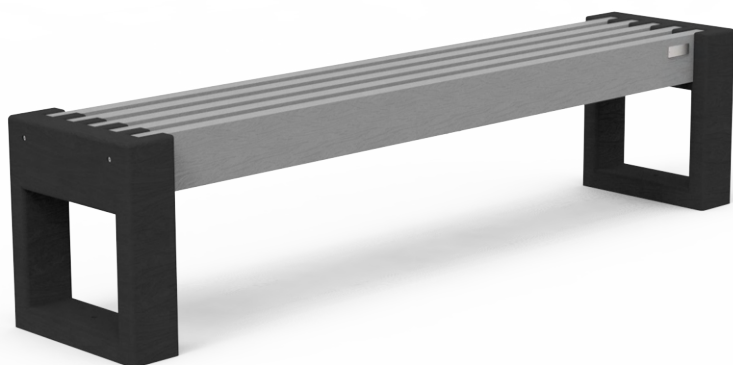

L. x P. x H. 1920 x 400 x 450 mm

ASSISE H. 450 mm - P. 320 mm

POIDS 59 kg

PART DE PLASTIQUE RECYCLÉ 98 %

- Existe en longueur 1320 mm : OR-BQ-02-12

**BANC ARENA**

OR-BC-01



L. x P. x H. 1940 x 615 x 763 mm

ASSISE H. 425 mm - P. 450 mm

POIDS 84 kg

PART DE PLASTIQUE RECYCLÉ 85 %

**BANQUETTE ARENA**

OR-BQ-01



L. x P. x H. 1940 x 460 x 425 mm

ASSISE H. 425 mm - P. 406 mm

POIDS 46 kg

PART DE PLASTIQUE RECYCLÉ 85 %



CORBEILLE OR-COR-07-B



BANQUETTES OR-BQ-02-18 ET OR-BQ-04



BANC OR-BC-01

# HELIOS

COLLECTION

GAMME ORIGINE

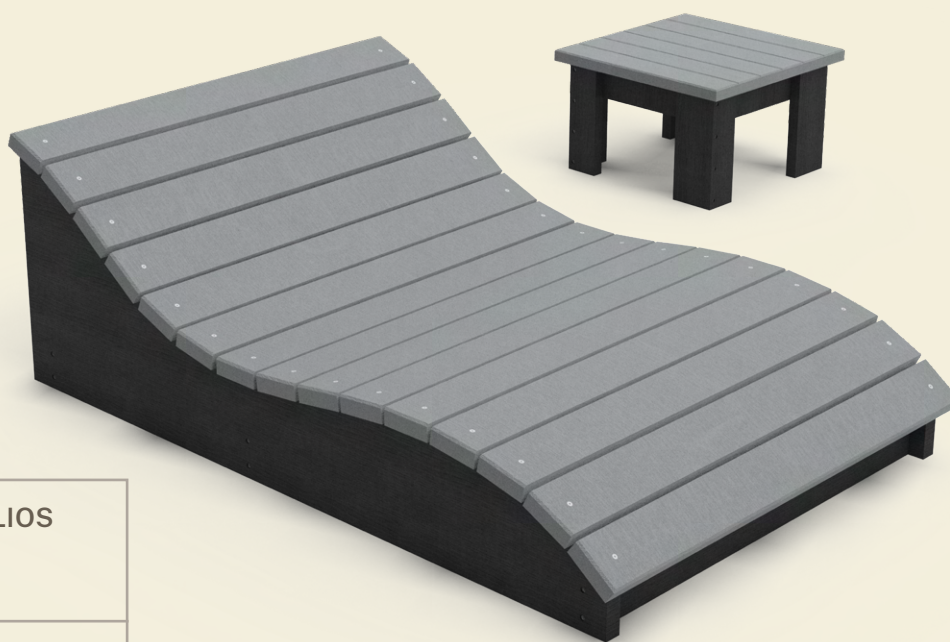

## CHAISE LONGUE HELIOS 2 PLACES HEL-CL-01-D

L. x P. x H. 1841 x 1200 x 635 mm

ASSISE H. 280 mm

POIDS 148 kg

PART DE PLASTIQUE RECYCLÉ 81 %

COLORIS STRUCTURE ●

COLORIS STANDARTEK® ●●●●

COLORIS PIGMENTEK® ●●●●○

- Existe en version 1 place : HEL-CL-01

## ÉCLAT ET CONVIVIALITÉ EN EXTÉRIEUR

Pensée pour sublimer les espaces publics ensoleillés, la collection HELIOS se décline en coloris Standartek® ou Pigmentek® pour une ambiance chaleureuse. Des mobiliers qui transforment les lieux de vie en espaces rayonnants et dynamiques.

## POUR TOUTE LA COLLECTION

Profilés **STANDARTEK®** ●●●●

Profilés option **PIGMENTEK®** ●●●●○

### BANC HELIOS

HEL-BC-01



L. x P. x H. 1800 x 660 x 796 mm

ASSISE H. 422 mm - P. 400 mm

POIDS 70 kg

PART DE PLASTIQUE RECYCLÉ 94 %

COLORIS STRUCTURE ●

COLORIS STANDARTEK® ● ● ● ●

COLORIS PIGMENTEK® ● ● ● ● ●

### CHAISE HELIOS

HEL-CH-01



L. x P. x H. 720 x 660 x 796 mm

ASSISE H. 422 mm - P. 400 mm

POIDS 44 kg

PART DE PLASTIQUE RECYCLÉ 97 %

COLORIS STRUCTURE ●

COLORIS STANDARTEK® ● ● ● ●

COLORIS PIGMENTEK® ● ● ● ● ●

### CHAISE LONGUE HELIOS - 1 PLACE

HEL-CL-01



L. x P. x H. 1841 x 590 x 635 mm

ASSISE H. 280 mm

POIDS 99 kg

PART DE PLASTIQUE RECYCLÉ 98 %

COLORIS STRUCTURE ●

COLORIS STANDARTEK® ● ● ● ●

COLORIS PIGMENTEK® ● ● ● ● ●

- Existe en version 2 places : HEL-CL-01-D

### TABLE BASSE HELIOS

HEL-TB-01



L. x P. x H. 720 x 720 x 440 mm

POIDS 42 kg

PART DE PLASTIQUE RECYCLÉ 98 %

COLORIS STRUCTURE ●

COLORIS STANDARTEK® ● ● ● ●

COLORIS PIGMENTEK® ● ● ● ● ●

### TABLE DE PIQUE-NIQUE HELIOS HEL-TPN-01



Prévoir un chariot élévateur ou un quai de déchargement

L. x P. x H. 2324 x 2324 x 780 mm

ASSISE H. 430 mm

POIDS 209 kg

PART DE PLASTIQUE RECYCLÉ 95 %

COLORIS STRUCTURE

COLORIS STANDARTEK®

COLORIS PIGMENTEK®

- Existe en taille maternelle : HEL-TPN-01-T2
- Existe en taille élémentaire : HEL-TPN-01-T4
- Option obturateur central : OPT-OBT-HEL-TPN-01

### TABLE DE PIQUE-NIQUE HELIOS HEL-TPN-02



Prévoir un chariot élévateur  
ou un quai de déchargement

L. x P. x H. 2324 x 2324 x 780 mm

ASSISE H. 430 mm

POIDS 186 kg

PART DE PLASTIQUE RECYCLÉ 95 %

COLORIS STRUCTURE

COLORIS STANDARTEK®

COLORIS PIGMENTEK®

- 2 accès PMR
- Option obturateur central :  
OPT-OBT-HEL-TPN-01



### MANGE-DEBOUT HELIOS HEL-MD-01

L. x P. x H. 1530 x 1530 x 1058 mm

ASSISE H. 755 mm - P. 245 mm

POIDS 115 kg

PART DE PLASTIQUE RECYCLÉ 86 %

COLORIS STRUCTURE

COLORIS STANDARTEK®

COLORIS PIGMENTEK®

ENSEMBLE COMPOSÉ DE :

- 1 table haute : HEL-TH-01
- 4 assis-debout : HEL-ASD-01

# COMPOSER VOTRE BANQUETTE TOUR D'ARBRE HELIOS

2 DIMENSIONS DISPONIBLES

**OPTION COUVERTURE HELIOS  
HEL-TA-01-COUV**

L. x P. x H.	970 x 970 x 15 mm
DIAM. INT.	Découpe à réaliser
POIDS	11,2 kg
PART DE PLASTIQUE RECYCLÉ	98 %
COLORIS PANNEAU	●

**OPTION BANDEAU HELIOS  
HEL-TA-01-BAND**

L. x P. x H.	1731 x 1731 x 236 mm
POIDS	32 kg
PART DE PLASTIQUE RECYCLÉ	99 %
COLORIS STANDARTEK®	● ● ● ●
COLORIS PIGMENTEK®	● ● ● ● ●

**BANQUETTE TOUR D'ARBRE  
HELIOS TOUT OPTION**

**OPTION DOSSIER HELIOS  
HEL-TA-01-DOS**

L. x P. x H.	1113 x 1113 x 397 mm
DIAM. INT.	892 x 892 mm
POIDS	59 kg
PART DE PLASTIQUE RECYCLÉ	99 %
COLORIS STRUCTURE	●
COLORIS STANDARTEK®	● ● ● ●
COLORIS PIGMENTEK®	● ● ● ● ●

**BANQ. TOUR D'ARBRE HELIOS  
HEL-TA-01-BQ**

L. x P. x H.	1771 x 1771 x 460 mm
ASSISE	H. 460 mm - P. 374 mm
DIM. INT.	1023 x 1023 mm
POIDS	221 kg
PART DE PLASTIQUE RECYCLÉ	98 %
COLORIS PIEDS	●
COLORIS STANDARTEK®	● ● ● ●
COLORIS PIGMENTEK®	● ● ● ● ●

- Options bandeau : HEL-TA-01-BAND
- Option dossier : HEL-TA-01-DOS
- Option couverture : HEL-TA-01-COUV

- Version large : HEL-TA-02-BQ
- Options bandeau : HEL-TA-02-BAND
- Option dossier : HEL-TA-02-DOS
- Option couverture : HEL-TA-02-COUV

## ESTRADE HELIOS

### HEL-ES-01



L. x P. x H. 1771 x 1771 x 460 mm

ASSISE H. 460 mm

POIDS 249 kg

PART DE PLASTIQUE RECYCLÉ 98 %

COLORIS PIEDS ●

COLORIS STANDARTEK® ● ● ● ●

COLORIS PIGMENTEK® ● ● ● ● ●

- Option bandeau : HEL-TA-01-BAND

- Disponible en taille maternelle : HEL-ES-01-T2



BANQUETTE HEL-TA-01-BQ

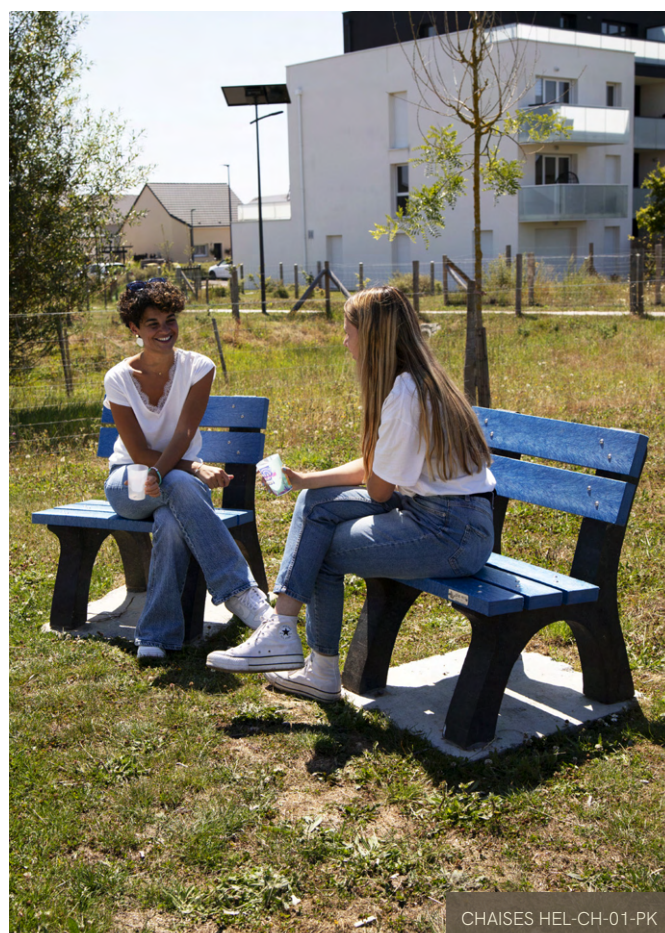

CHAISES HEL-CH-01-PK



TABLE DE PIQUE-NIQUE OR-TPN-02



CHAISES LONGUES OR-CL-01-PK

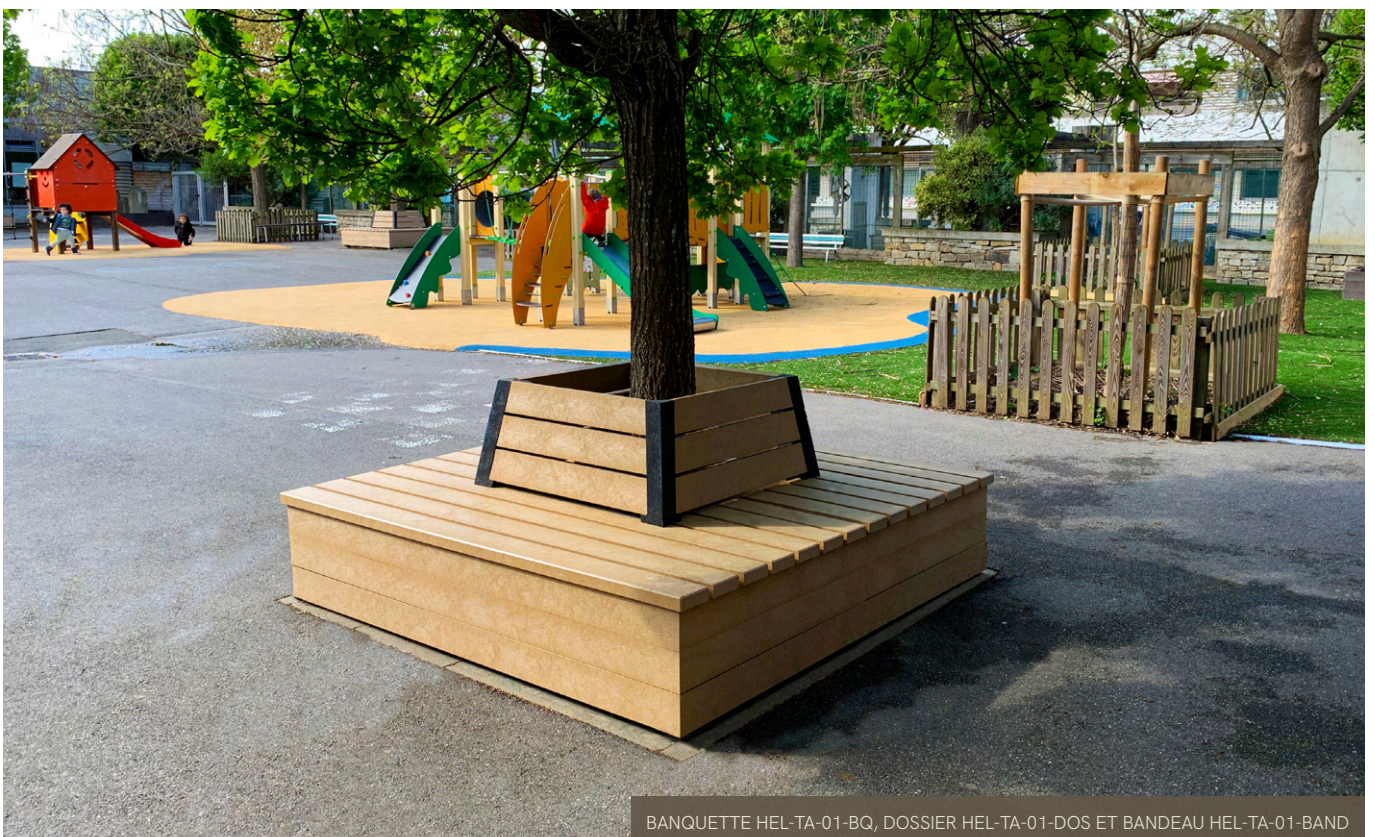

BANQUETTE HEL-TA-01-BQ, DOSSIER HEL-TA-01-DOS ET BANDEAU HEL-TA-01-BAND

# FORESTIER

COLLECTION

GAMME ORIGINE



## TABLE DE PIQUE-NIQUE FORESTIER FOR-TPN-01

L. x P. x H. 1800 x 1360 x 847 mm

ASSISE H. 530 mm - P. 245 mm

POIDS 114 kg

PART DE PLASTIQUE RECYCLÉ 97 %

- Existe en taille maternelle : NU-TPN-01-T2
- Existe en taille élémentaire : NU-TPN-01-T4

## NOTRE COLLECTION HISTORIQUE

FORESTIER regroupe les classiques intemporels de la marque. Fabriquée en plastique recyclé, cette collection fonctionnelle et sans entretien s'intègre naturellement dans tous types d'espaces.

## POUR TOUTE LA COLLECTION

Profilés **STANDARTEK®** ● ● ● ● ●

Profilés option **PIGMENTEK®** ● ● ● ● ●

Pour les tables : Structure en **plastique recyclé noir, marron ou gris**

Le banc, la banquette et les corbeilles : Structure en **plastique recyclé noir**

### BANC FORESTIER FOR-BC-01



L. x P. x H.	1800 x 603 x 780 mm
ASSISE	H. 441 mm - P. 370 mm
POIDS	80 kg
PART DE PLASTIQUE RECYCLÉ	95 %

### BANQUETTE FORESTIER FOR-BQ-01



L. x P. x H.	1800 x 370 x 420 mm
ASSISE	H. 420 mm - P. 370 mm
POIDS	43 kg
PART DE PLASTIQUE RECYCLÉ	88 %

### TABLE DE PIQUE-NIQUE PMR FORESTIER FOR-TPN-01-PMR



L. x P. x H.	2000 x 1360 x 847 mm
ASSISE	H. 530 mm - P. 245 mm
POIDS	120 kg
PART DE PLASTIQUE RECYCLÉ	96 %

- 2 accès PMR



### CORBEILLE FORESTIER OR-COR-08-BC



L. x P. x H.	546 x 500 x 1146 mm
CONTENANCE	Bac 90 L
POIDS	58 kg
PART DE PLASTIQUE RECYCLÉ	93 %

- Existe en porte-sac 120 L : OR-COR-08-PSC
- Existe en bac 60 L : OR-COR-06-BC
- Existe en porte-sac 100 L : OR-COR-06-PSC
- Existe avec ou sans couvercle
- Option plaque signalétique tri sélectif : OPT-PLAQUE-TRI





CORBILLE OR-COR-06-PSC



BANC FOR-BC-01 ET TABLE BASSE OR-



BANC FOR-BC-01



BANQUETTE FOR-BQ-01



# LONDURA®

COLLECTION

GAMME ORIGINE



<b>ABRI CONTENEURS LONDURA®</b> <b>LOND-FRONT-2B</b>		 
L. x P. x H.	1560 x 1002 x 1500 mm	
CONTENANCE	1 bac 660L ou 2x120L ou 2x240L ou 2x360L	
POIDS	288 kg	
PART DE PLASTIQUE RECYCLÉ	96 %	
COLORIS UNI		
COLORIS BI-COLORE		
<ul style="list-style-type: none"> <li>- Toit incliné, côté et fond en plastique recyclé</li> <li>- Ossature de porte et bavette en acier galvanisé</li> <li>- Plaque de tri incluse au choix : Autres déchets, Emballages vides, Verre, Biodéchet</li> <li>- Accessible PMR</li> </ul>		

<b>ABRI CONTENEURS LONDURA®</b> <b>LOND-FRONT-1B</b>		 
L. x P. x H.	870 x 1002 x 1500 mm	
CONTENANCE	1 bac conteneur de 120 L, 240 L ou 360 L	
POIDS	200 kg	
PART DE PLASTIQUE RECYCLÉ	97 %	
COLORIS UNI		
COLORIS BI-COLORE		
<ul style="list-style-type: none"> <li>- Toit incliné, côté et fond en plastique recyclé</li> <li>- Ossature de porte et bavette en acier galvanisé</li> <li>- Plaque de tri incluse au choix : Autres déchets, Emballages vides, Verre, Biodéchet</li> <li>- Accessible PMR</li> </ul>		

## SOBRE ET DURABLE

Issue de notre l'héritage, cette collection robuste et sobre se renouvelle. Elle se décline dans de nombreuses combinaisons de coloris et intègre de nouvelles solutions de propreté et de détente.

## POUR TOUTE LA COLLECTION

Profilés **STANDARTEK®**   
 Profilés option **PIGMENTEK®** (HORS JARDINIÈRES ET ABRIS-CONTENEUR)   
 Structure en **plastique recyclé noir, marron ou gris**

	<b>TABLE LONDURA®</b> <b>LOND-TPN-01</b> 
	L. x P. x H. 1800 x 620 x 765 mm
	POIDS 80 kg
	PART DE PLASTIQUE RECYCLÉ 90 %
	- Accès PMR en frontal
	<b>BANQUETTE LONDURA®</b> <b>LOND-BQ-01</b>
L. x P. x H. 1800 x 370 x 443 mm	
ASSISE H. 443 mm - P. 370 mm	
POIDS 45 kg	
PART DE PLASTIQUE RECYCLÉ 89 %	

	<b>TABLE DE PIQUE-NIQUE</b> <b>LONDURA®</b> <b>LOND-TPN-02</b>
	L. x P. x H. 1800 x 1455 x 760 mm
	ASSISE H. 460 mm - P. 245 mm
	POIDS 148 kg
	PART DE PLASTIQUE RECYCLÉ 83 %

	<b>BANQUETTE TOUR D'ARBRE</b> <b>LONDURA®</b> <b>LOND-TA-01</b>
	L. x P. x H. 1482 x 624 x 460 mm
	ASSISE H. 460 mm - P. 450 mm
	POIDS 52 kg
	PART DE PLASTIQUE RECYCLÉ 63 %
	<ul style="list-style-type: none"> <li>- Réalisation d'un cercle complet avec 4 modules</li> <li>- Diamètre intérieur : 1200 mm</li> <li>- Diamètre extérieur : 2100 mm</li> <li>- Existe en d'autres diamètres intérieurs (2100 mm et 3000 mm) et en tailles Maternelle ou Élémentaire (voir page 130)</li> </ul>

**BANC LONDURA®**  
LOND-BC-01



L. x P. x H.	1800 x 560 x 846 mm
ASSISE	H. 440 mm - P. 370 mm
POIDS	76 kg
PART DE PLASTIQUE RECYCLÉ	95 %

**BUREAU PUPITRE LONDURA®**  
LOND-BP-01-PMR



L. x P. x H.	1800 x 725 x 760 mm
ASSISE	H. 460 mm - P. 245 mm
POIDS	92 kg
PART DE PLASTIQUE RECYCLÉ	90 %
- Accès PMR en frontal à droite	

**BUREAU PUPITRE LONDURA®**  
LOND-BP-01

L. x P. x H.	1800 x 725 x 760 mm
ASSISE	H. 460 mm - P. 245 mm
POIDS	83 kg
PART DE PLASTIQUE RECYCLÉ	84 %



**JARDINIÈRE LONDURA®**  
 LOND-JA-01-M

L. x P. x H. 740 x 740 x 700 mm

CONTENANCE 200 L

POIDS 70 kg

PART DE PLASTIQUE RECYCLÉ 94 %

- Option pied réglable : FP-PR-01 (x5)
- Option réserve d'eau : RES-01\_LOND-01-M

**JARDINIÈRE LONDURA®**  
 LOND-JA-01-L

L. x P. x H. 860 x 860 x 840 mm

CONTENANCE 350 L

POIDS 98 kg

PART DE PLASTIQUE RECYCLÉ 94 %

- Option pied réglable : FP-PR-01 (x5)
- Option réserve d'eau : RES-01\_LOND-01-L

**JARDINIÈRE LONDURA®**  
 LOND-JA-01-XL

L. x P. x H. 1040 x 1040 x 990 mm

CONTENANCE 660 L

POIDS 149 kg

PART DE PLASTIQUE RECYCLÉ 92 %

- Option pied réglable : FP-PR-01 (x5)
- Option réserve d'eau : RES-01\_LOND-01-XL

**JARDINIÈRE LONDURA®**  
 LOND-JA-02-M

L. x P. x H. 1040 x 640 x 700 mm

CONTENANCE 250 L

POIDS 83 kg

PART DE PLASTIQUE RECYCLÉ 93 %

- Options pied réglable : FP-PR-01 (x5)
- Option réserve d'eau : RES-01\_LOND-02-M

**JARDINIÈRE LONDURA®**  
 LOND-JA-02-L

L. x P. x H. 1340 x 640 x 700 mm

CONTENANCE 300 L

POIDS 95 kg

PART DE PLASTIQUE RECYCLÉ 93 %

- Option pied réglable : FP-PR-01 (x5)
- Option réserve d'eau : RES-01\_LOND-02-L

**JARDINIÈRE LONDURA®**  
 LOND-JA-02-XL

L. x P. x H. 1540 x 640 x 700 mm

CONTENANCE 400 L

POIDS 105 kg

PART DE PLASTIQUE RECYCLÉ 90 %

- Option pied réglable : FP-PR-01 (x6)
- Option réserve d'eau : RES-01\_LOND-02-XL



BANQUETTE LOND-TA-01-T2



JARDINIÈRES LOND-JA-02-M



TABLE LOND-TPN-01-PK ET BANQUETTES LOND-BQ-01-PK



JARDINIÈRE LOND-JA-01-XL



ABRI CONTENEURS LOND-FRONT-2B



TOUR D'ARBRE LOND-TA-02

# GARDEN

COLLECTION

GAMME ORIGINE

## PERGOLA GARDEN GARD-PGL-01

L. x P. x H.	2400 x 900 x 2460 mm
H. HORS SOL	2060 mm
POIDS	136 kg
PART DE PLASTIQUE RECYCLÉ	98 %



## BANC GARDEN GARD-BC-02



L. x P. x H.	1440 x 594 x 942 mm
ASSISE	H. 505 mm - P. 436 mm
POIDS	73 kg
PART DE PLASTIQUE RECYCLÉ	98 %

- 3 accoudoirs
- Option repose-pied : OPT-GARD-BC-02-RP

## CONFORT ADAPTÉ ET ACCESSIBILITÉ

La collection GARDEN propose du mobilier surélevé pour faciliter l'assise des personnes âgées ou des personnes à mobilité réduite. Les jardins pédagogiques, également surélevés, réduisent la fatigue et favorisent l'inclusivité dans les parcs, jardins et espaces verts.

## POUR TOUTE LA COLLECTION

Mobilier uni **STANDARTEK®** ● ● ●

### JARDINIÈRE PÉDAGOGIQUE GARDEN

GARD-JP-01



L. x P. x H. 1800 x 640 x 1136 mm

CONTENANCE 130 L

POIDS 90 kg

PART DE PLASTIQUE RECYCLÉ 84 %

- Accès PMR en frontal
- Option réserve d'eau : RES-01\_FP-03

### FAUTEUIL GARDEN

GARD-FT-01



L. x P. x H. 720 x 594 x 942 mm

ASSISE H. 505 mm - P. 436 mm

POIDS 43 kg

PART DE PLASTIQUE RECYCLÉ 97 %

- 2 accoudoirs
- Option repose-pied : OPT-GARD-FT-01-RP

### BANC GARDEN

GARD-BC-01



L. x P. x H. 1840 x 594 x 942 mm

ASSISE H. 505 mm - P. 436 mm

POIDS 90 kg

PART DE PLASTIQUE RECYCLÉ 84 %

- 2 accoudoirs
- Option repose-pied : OPT-GARD-BC-01-RP

### BOÎTE À LIVRES GARDEN

GARD-BL-01



L. x P. x H. 800 x 430 x 1860 mm

POIDS 108 kg

PART DE PLASTIQUE RECYCLÉ 91 %

- Existe en taille élémentaire : GARD-BL-01-T4
- Porte coulissante en PlexiGlass
- 3 étagères et toit incliné en plastique recyclé
- Kit de scellement mural inclus
- Option visuel numérique : GARD-BL-01-VN\*



FAUTEUILS GARD-FT-01 ET BANC GARD-BC-01



BOITE À LIVRES GARD-BL-01



JARDINIÈRES GARD-JP-01



BANC GARD-BC-01



**TABLE DE PIQUE-NIQUE  
4 PLACES AERIA®**  
AE-TPN-01-12

L. x P. x H.	1200 x 1414 x 760 mm
ASSISE	H. 460 mm - P. 245 mm
POIDS	96 kg
PART DE PLASTIQUE RECYCLÉ	45 %

## DESIGN CONTEMPORAIN ET URBAIN

La gamme AERIA® associe la finesse du métal à la solidité du plastique recyclé pour un mobilier urbain élégant et durable. Ces équipements conjuguent confort et résistance. Les tables de pique-nique se distinguent grâce à leur conception sans enjambement, elles facilitent l'installation pour tous les publics.

## POUR TOUTE LA COLLECTION

Profilés **STANDARTEK®** ● ● ● ●

Profilés option **PIGMENTEK®** ● ● ● ● ● ● ● ●

Structure en **acier peint** ● ● ● ● ● ● ● ●

<b>TABLE DE PIQUE-NIQUE PMR AERIA®</b> AE-TPN-01-12PMR 	
L. x P. x H.	1800 x 1414 x 760 mm
ASSISE	H. 460 mm - P. 245 mm
POIDS	108 kg
PART DE PLASTIQUE RECYCLÉ	51 %
- Accès PMR en latéral - Longueur d'assise : 1200 mm	



<b>TABLE DE PIQUE-NIQUE 2 PLACES AERIA®</b> AE-TPN-01-06	
	
L. x P. x H.	600 x 1414 x 760 mm
ASSISE	H. 460 mm - P. 245 mm
POIDS	78 kg
PART DE PLASTIQUE RECYCLÉ	33 %

<b>TABLE DE PIQUE-NIQUE 6 PLACES AERIA®</b> AE-TPN-01-18	
	
L. x P. x H.	1800 x 1414 x 760 mm
ASSISE	H. 460 mm - P. 245 mm
POIDS	116 kg
PART DE PLASTIQUE RECYCLÉ	55 %

<b>CORBEILLE AERIA®</b> AE-COR-01-VP 	
	
L. x P. x H.	531 x 450 x 760 mm
CONTENANCE	Porte-sac 100 L
POIDS	49 kg
PART DE PLASTIQUE RECYCLÉ	55 %

**BANC AERIA®**  
AE-BC-01-AC



L. x P. x H.	1800 x 568 x 893 mm
ASSISE	H. 460 mm - P. 370 mm
POIDS	58 kg
PART DE PLASTIQUE RECYCLÉ	58 %

**BANQUETTE AERIA®**  
AE-BQ-01



L. x P. x H.	1800 x 438 x 460 mm
ASSISE	H. 460 mm - P. 370 mm
POIDS	34 kg
PART DE PLASTIQUE RECYCLÉ	60 %

**BANC AERIA®**  
AE-BC-01-SEN



L. x P. x H.	1450 x 503 x 954 mm
ASSISE	H. 495 mm - P. 400 mm
POIDS	73 kg
PART DE PLASTIQUE RECYCLÉ	45 %
<ul style="list-style-type: none"> <li>- 2 repose-canne</li> <li>- 3 accoudoirs</li> <li>- 1 repose-pied</li> </ul>	

**FAUTEUIL AERIA®**  
AE-FT-01



L. x P. x H.	600 x 568 x 893 mm
ASSISE	H. 460 mm - P. 370 mm
POIDS	37 kg
PART DE PLASTIQUE RECYCLÉ	35 %

**MANGE-DEBOUT AERIA®**

AE-MD-01



L. x P. x H. 1490 x 1490 x 1100 mm

ASSISE H. 750 mm - P. 245 mm

POIDS 144 kg

PART DE PLASTIQUE RECYCLÉ 27 %

- Ensemble composé de :
- 1 table haute : AE-TH-01
- 4 assis-debout : AE-ASD-01

**TABLE AERIA®**

AE-TPN-02



L. x P. x H. 1800 x 620 x 760 mm

POIDS 76 kg

PART DE PLASTIQUE RECYCLÉ 49 %

- Accès PMR en frontal

**TABLE AERIA®**

AE-TPN-02-PMR



L. x P. x H. 1800 x 620 x 760 mm

POIDS 76 kg

PART DE PLASTIQUE RECYCLÉ 49 %

- Accès PMR en frontal et en latéral

**TABLE BASSE AERIA®**  
AE-TB-01



L. x P. x H.	600 x 543 x 350 mm
POIDS	23 kg
PART DE PLASTIQUE RECYCLÉ	46 %

**CHAISE LONGUE AERIA®**  
AE-CL-01



L. x P. x H.	1556 x 600 x 885 mm
ASSISE	H. 227 mm
POIDS	71 kg
PART DE PLASTIQUE RECYCLÉ	41%
Existe en version 2 places : AE-CL-01-D	

**BANQUETTE TOUR D'ARBRE AERIA®**  
AE-TA-01



L. x P. x H.	1482 x 624 x 460 mm
ASSISE	H. 460 mm - P. 450 mm
POIDS	50 kg
PART DE PLASTIQUE RECYCLÉ	39 %

- Réalisation d'un cercle complet avec 4 modules
- Diamètre intérieur : 1200 mm
- Diamètre extérieur : 2100 mm
- Existe en d'autres diamètres intérieurs (2100 mm et 3000 mm) et en tailles Maternelle ou Élémentaire (voir page 130)



TOUR D'ARBRE AE-TA-01



TABLE DE PIQUE-NIQUE AE-TPN-01-12



CHAISE LONGUE AC-CL-01-PK ET TABLE BASSE AE-TB-01-PK



TABLE AE-TPN-02 ET FAUTEUILS AE-FT-01



MANGE-DEBOUT AE-MD-01



<b>BANQUETTE LISTRA®</b> LIS-BQ-01	
L. x P. x H.	1800 x 480 x 460 mm
ASSISE	H. 460 mm - P. 480 mm
POIDS	71 kg
PART DE PLASTIQUE RECYCLÉ	66 %

<b>TABLE LISTRA®</b> LIS-TPN-01	
L. x P. x H.	1800 x 620 x 760 mm
POIDS	94 kg
PART DE PLASTIQUE RECYCLÉ	62 %

## SIMPLICITÉ MODERNE ET RÉSISTANCE

Son alliance de plastique recyclé et de métal plat confère à LISTRA® une allure contemporaine, parfaitement adaptée aux environnements urbains. Avec ses lignes citadines et son design épuré, l'assemblage des profilés carrés crée tout le caractère de son esthétique.

## POUR TOUTE LA COLLECTION

Sauf pour les corbeilles

Profilés **STANDARTEK®** ● ● ● ●

Structure en **acier peint** ● ● ● ● ● ●

**BANC LISTRA®**

LIS-BC-01-G



L. x P. x H. 1800 x 559 x 855 mm

ASSISE H. 460 mm - P. 420 mm

POIDS 87 kg

PART DE PLASTIQUE RECYCLÉ 67 %

- Existe avec le dossier à droite : LIS-BC-01-D

**BANC LONG DOSSIER LISTRA®**

LIS-BC-01



L. x P. x H. 1800 x 559 x 855 mm

ASSISE H. 460 mm - P. 420 mm

POIDS 103 kg

PART DE PLASTIQUE RECYCLÉ 68 %

**BANC FACE À FACE LISTRA®**

LIS-BC-01-FF



L. x P. x H. 1800 x 559 x 855 mm

ASSISE H. 460 mm - P. 420 mm

POIDS 103 kg

PART DE PLASTIQUE RECYCLÉ 67 %

**CORBEILLE LISTRA®**  
LIS-COR-03-BR



L. x P. x H.	540 x 540 x 780 mm
CONTENANCE	Bac 60 L
POIDS	55,7 kg
PART DE PLASTIQUE RECYCLÉ	90 %

- Existe en bac 90 L : LIS-COR-04-BR
- Réducteur et sticker inclus
- Écrase mégots inclus uniquement avec le flux « Autres Déchets »

**CORBEILLE BI-FLUX LISTRA®**  
LIS-TRI2-03-BR



L. x P. x H.	1002 x 543 x 776 mm
CONTENANCE	2 bacs 60 L
POIDS	93 kg
PART DE PLASTIQUE RECYCLÉ	89 %

- Existe en bacs 90 L : LIS-TRI2-04-BR
- Réducteur et sticker inclus
- Écrase mégots inclus uniquement avec le flux « Autres Déchets »

**CORBEILLE TRI-FLUX LISTRA®**  
LIS-TRI3-03-BR



L. x P. x H.	1420 x 540 x 776 mm
CONTENANCE	3 bacs 60 L
POIDS	129 kg
PART DE PLASTIQUE RECYCLÉ	89 %

- Existe en bacs 90 L : LIS-TRI3-04-BR
- Réducteur et sticker inclus
- Écrase mégots inclus uniquement avec le flux « Autres Déchets »



BANC LIS-BC-01-FF ET CORBEILLE BI-FLUX LIS-TRI2-BR



CORBEILLE LIS-COR-03-BR

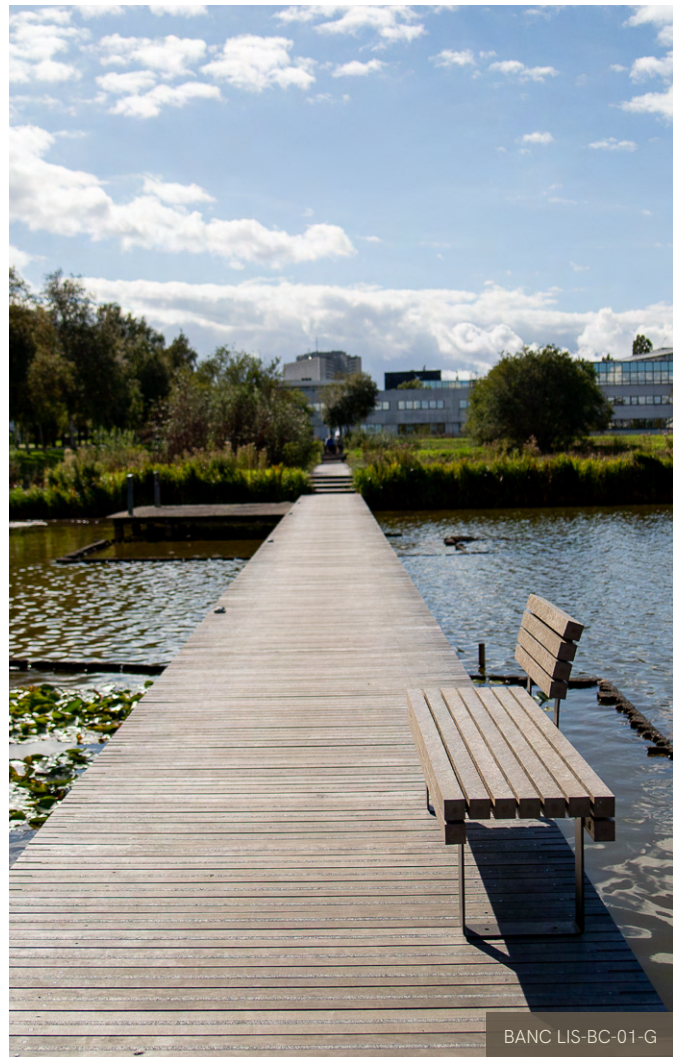

BANC LIS-BC-01-G

# HARMONIE

COLLECTION

GAMME MIXTE



<b>BANQUETTE HARMONIE</b> HA-BQ-01	
L. x P. x H.	1980 x 400 x 430 mm
ASSISE	H. 430 mm - P. 400 mm
POIDS	45 kg
PART DE PLASTIQUE RECYCLÉ	44 %

<b>TABLE HARMONIE</b> HA-TPN-01		
L. x P. x H.	1980 x 680 x 745 mm	
POIDS	77 kg	
PART DE PLASTIQUE RECYCLÉ	44 %	
- Accès PMR en frontal		

<b>BANC HARMONIE</b> HA-BC-01	
L. x P. x H.	1980 x 549 x 779 mm
ASSISE	H. 425 mm - P. 392 mm
POIDS	69 kg
PART DE PLASTIQUE RECYCLÉ	48 %

## ALLIANCE DE MATÉRIAUX ET LIGNES CONTEMPORAINES

Mariant l'acier au plastique recyclé, notre collection historique HARMONIE s'impose par son design sobre et rassurant. Son mobilier intemporel s'adapte aux usages modernes et reste une valeur sûre des aménagements extérieurs.

## POUR TOUTE LA COLLECTION

Profilés **STANDARTEK®** 

Profilés option **PIGMENTEK®** (hors jardinières) 

Structure en **acier gris 900 sablé**

### CHAISE HARMONIE

HA-CH-01



L. x P. x H.	700 x 549 x 779 mm
ASSISE	H. 425 mm - P. 438 mm
POIDS	34 kg
PART DE PLASTIQUE RECYCLÉ	32 %

### FAUTEUIL HARMONIE

HA-FT-01



L. x P. x H.	700 x 549 x 779 mm
ASSISE	H. 425 mm - P. 438 mm
POIDS	40 kg
PART DE PLASTIQUE RECYCLÉ	28 %
- 2 accoudoirs	

### BANC HARMONIE

HA-BC-01-AC



L. x P. x H.	1980 x 549 x 779 mm
ASSISE	H. 425 mm - P. 392 mm
POIDS	76 kg
PART DE PLASTIQUE RECYCLÉ	44 %
- 2 accoudoirs	

### TABLE BASSE HARMONIE

HA-TB-01



L. x P. x H.	700 x 820 x 400 mm
POIDS	27 kg
PART DE PLASTIQUE RECYCLÉ	48 %

**CHAISE LONGUE HARMONIE**

HA-CL-01



L. x P. x H.	1569 x 708 x 806 mm
ASSISE	H. 351 mm - P. 236 mm
POIDS	63 kg
PART DE PLASTIQUE RECYCLÉ	46 %

**CENDRIER HARMONIE**

EP-CEND-01



L. x P. x H.	250 x 160 x 1240 mm
CONTENANCE	3 L
POIDS	13 kg
PART DE PLASTIQUE RECYCLÉ	77 %
- Existe en version amovible : OPT-CEND-01	

**MANGE-DEBOUT HARMONIE**

HA-MD-01-S

L. x P. x H.	1299 x 1299 x 1395 mm
ASSISE	H. 850 mm - P. 126 mm
POIDS	155 kg
PART DE PLASTIQUE RECYCLÉ	9 %

- Ensemble composé de :
  - 1 table haute : HA-TH-01-S
  - 4 assis-debout HA-ASD-01-S
- Hauteur hors-sol : 1095 mm (modules à sceller)

**JARDINIÈRE HARMONIE**

HA-JA-01



L. x P. x H. 1080 x 400 x 478 mm

CONTENANCE 80 L

POIDS 62 kg

PART DE PLASTIQUE RECYCLÉ 55 %

- Pieds réglables inclus
- Option réserve d'eau : RES-01\_HA-01

**JARDINIÈRE HARMONIE**

HA-JA-02



L. x P. x H. 978 x 910 x 928 mm

CONTENANCE 470 L

POIDS 135 kg

PART DE PLASTIQUE RECYCLÉ 56 %

- Pieds réglables inclus
- Option réserve d'eau : RES-01\_HA-02

**CORBEILLE HARMONIE**

HA-COR-02-VP



L. x P. x H. 528 x 478 x 894 mm

CONTENANCE Porte-sac 100 L

POIDS 59 kg

PART DE PLASTIQUE RECYCLÉ 77 %

- Existe en bac 60 L : HA-COR-02-B
- Existe en bac 90 L : HA-COR-03-B
- Existe en porte-sac 100 L : HA-COR-02-PS
- Existe en porte-sac 120 L : HA-COR-03-PS
- Option plaque signalétique tri sélectif : OPT-PLAQUE-TRI

**CORBEILLE BI-FLUX  
VIGIPIRATE HARMONIE**

HA-TRI2-03-VPR



L. x P. x H. 550 x 540 x 1134 mm

CONTENANCE 2 compart. porte-sac 60L

POIDS 70 kg

PART DE PLASTIQUE RECYCLÉ 37 %

- Réducteur en dibond avec visuel
- Écrase mégot

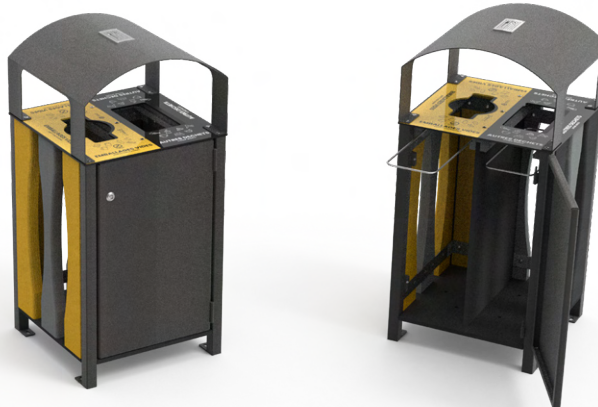



FAUTEUILS HA-FT-01 ET TABLE BASSE HA-TB-01



CORBEILLE HA-TRI2-03-VPR

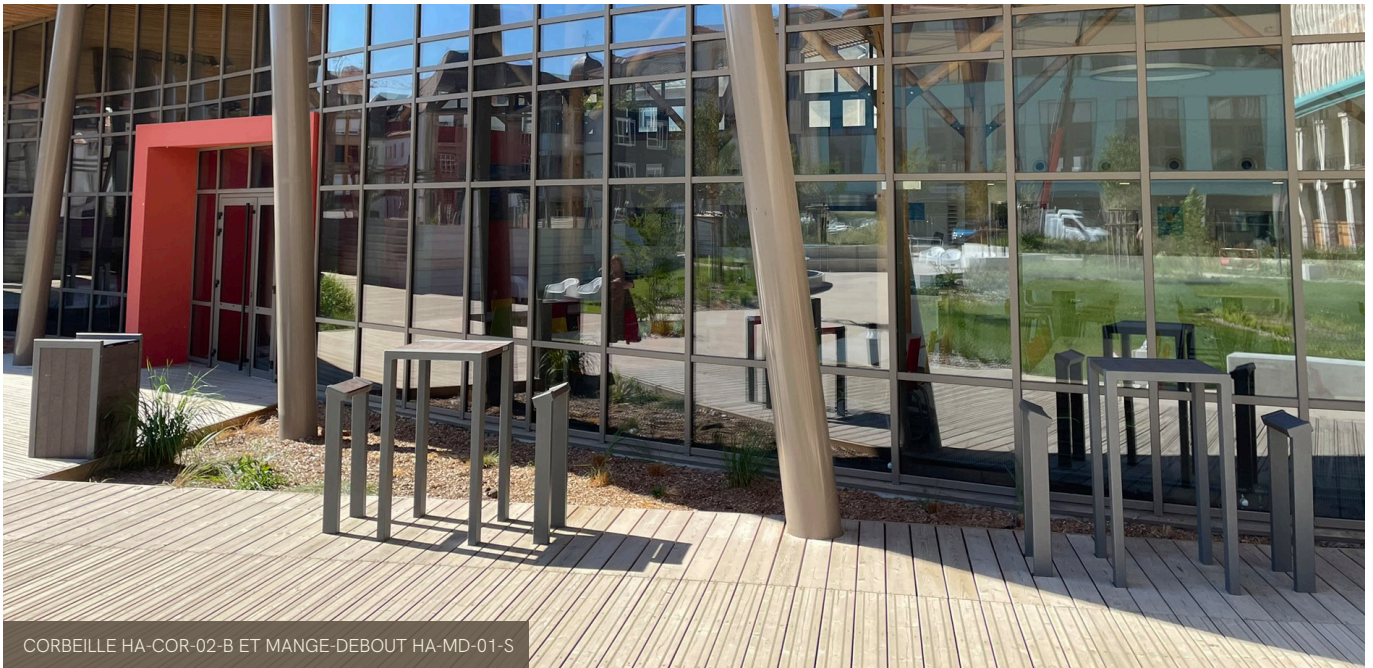

CORBEILLE HA-COR-02-B ET MANGE-DEBOUT HA-MD-01-S



TABLES HA-TPN-01, BANC HA-BC-01 ET BANQUETTES HA-BQ-01



CHAISES LONGUES HA-CL-01, TABLE BASSE HA-TB-01 ET CHAISE HA-CH-01



BANC HA-BC-01-AC

# MAJOR

COLLECTION

GAMME MIXTE

## TABLE DE JEU MAJOR MAJ-TJ-02

L. x P. x H. 715 x 715 x 760 mm

POIDS 37,2 kg

PART DE PLASTIQUE RECYCLÉ 41 %

COLORIS STANDARTEK 

COLORIS PIGMENTEK® 

- Plateau au choix : jeu de dames,  
jeu d'échecs, jeu de l'oie  
- Voir les plateaux de jeu page 84



## CHAISE MAJOR MAJ-CH-01

L. x P. x H. 450 x 633 x 838 mm

ASSISE H. 470 mm - P. 427 mm

POIDS 30 kg

PART DE PLASTIQUE RECYCLÉ 40 %

## CONFORT GALBÉ, SILHOUETTE FLUIDE

Les courbes ergonomiques de la collection MAJOR offrent une assise confortable et accueillante. Adaptée aux places publiques, parcs et jardins, cette collection allie esthétique et bien-être pour les usagers.

## POUR TOUTE LA COLLECTION (HORS TABLE DE JEU ET CORBEILLES)

Profilés **STANDARTEK®** 

Structure en **acier gris anthracite RAL 7016**

**FAUTEUIL MAJOR**  
 MAJ-FT-01

L. x P. x H.	450 x 697 x 838 mm
ASSISE	H. 470 mm - P. 427 mm
POIDS	42 kg
PART DE PLASTIQUE RECYCLÉ	46 %
- 2 accoudoirs	

**ASSIS-DEBOUT MAJOR**  
 MAJ-ASD-01

L. x P. x H.	1500 x 300 x 987 mm
ASSISE	H. 764 mm - P. 168 mm
POIDS	38 kg
PART DE PLASTIQUE RECYCLÉ	39 %

**BANC MAJOR**  
 MAJ-BC-01-AC

L. x P. x H.	1800 x 697 x 838 mm
ASSISE	H. 470 mm - P. 427 mm
POIDS	92 kg
PART DE PLASTIQUE RECYCLÉ	53 %
- 2 accoudoirs - Existe sans accoudoir : MAJ-BC-01 - Existe avec 4 accoudoirs : MAJ-BC-01-4AC	

### JARDINIÈRE MAJOR

MAJ-JA-01



L. x P. x H.	1040 x 1040 x 1035 mm
CONTENANCE	500 L
POIDS	188 kg
PART DE PLASTIQUE RECYCLÉ	89 %

- Option réserve d'eau : RES-01\_MAJ-01
- Option pied réglable : FP-PR-01 (x5)

### CORBEILLE MAJOR

MAJ-COR-04-BR



L. x P. x H.	490 x 490 x 900 mm
CONTENANCE	Bac 90 L
POIDS	47 kg
PART DE PLASTIQUE RECYCLÉ	86 %
COLORIS STANDARTEK®	
COLORIS PIGMENTEK®	

- Réducteur et sticker inclus
- Écrase mégots inclus uniquement avec le flux « Autres Déchets »
- Existe en bac 60 L : MAJ-COR-03-BR





### CORBEILLE VIGIPIRATE MAJOR

MAJ-COR-04-VPR







L. x P. x H.	490 x 490 x 900 mm
CONTENANCE	Porte-sac 120 L
POIDS	36 kg
PART DE PLASTIQUE RECYCLÉ	79 %
COLORIS STANDARTEK®	
COLORIS PIGMENTEK®	

- Réducteur et sticker inclus
- Porte-sac rabattable
- Écrase mégots inclus uniquement avec le flux « Autres Déchets »
- Existe en porte-sac 100 L : MAJ-COR-03-VPR

<b>CORBEILLE BI-FLUX MAJOR</b> MAJ-TRI2-04-BR		
L. x P. x H.	950 x 490 x 900 mm	
CONTENANCE	2 bacs 90 L	
POIDS	84 kg	
PART DE PLASTIQUE RECYCLÉ	85 %	
COLORIS STANDARTEK®		
COLORIS PIGMENTEK®		
- Réducteur et sticker inclus - Écrase mégots inclus uniquement avec le flux « Autres Déchets » - Existe en bacs 60 L : MAJ-TRI2-03-BR		

<b>CORBEILLE BI-FLUX VIGIPIRATE MAJOR</b> MAJ-TRI2-04-VPR			L. x P. x H. 950 x 490 x 900 mm
		CONTENANCE	2 compartiments porte-sac 120 L
		POIDS	65 kg
		PART DE PLASTIQUE RECYCLÉ	77 %
		COLORIS STANDARTEK®	
		COLORIS PIGMENTEK®	
		- Réducteur et sticker inclus - Porte-sac rabattable - Écrase mégots inclus uniquement avec le flux « Autres Déchets » - Existe en porte-sac 100 L : MAJ-TRI2-03-VPR	

<b>CORBEILLE BI-FLUX VIGIPIRATE MAJOR</b> MAJ-TRI2-02-VPC		 
L. x P. x H.	950 x 490 x 900 mm	
CONTENANCE	2 compartiments porte-sac 120 L	
POIDS	67 kg	
PART DE PLASTIQUE RECYCLÉ	78 %	
COLORIS STANDARTEK®		
COLORIS PIGMENTEK®		
- Couvercle avec poignée - Porte-sac rabattable		



JARDINIÈRES MAJ-JA-01



TABLE DE JEU MAJ-TJ-02 ET CHAISES MAJ-CH-01



CORBEILLE MAJ-TRI-02-BR ET CENDRIER OPT-CEND-01



# FUSION

COLLECTION

GAMME MIXTE



## BANC FUSION AD-BC-03

L. x P. x H. 1970 x 595 x 748 mm

ASSISE H. 405 mm - P. 406 mm

POIDS 86 kg

PART DE PLASTIQUE RECYCLÉ 36 %

COLORIS STANDARTEK®



## FONTE, POLYVALENCE ET RÉEMPLOI

La collection FUSION comprend des assises aux configurations variées : pieds en fonte, gradins, gabions, ou rénovation de structures existantes. Des solutions flexibles qui s'adaptent à tous les styles d'aménagement.

Profils STANDARTEK®

Structure en fonte RAL 9005

**BANC FUSION**  
 AD-BC-02

L. x P. x H.	1800 x 595 x 752 mm
ASSISE	H. 439 mm - P. 406 mm
POIDS	66 kg
PART DE PLASTIQUE RECYCLÉ	58 %
COLORIS STANDARTEK®	
COLORIS PIGMENTEK®	

**BANQUETTE FUSION**  
 AD-BQ-02

L. x P. x H.	1800 x 390 x 420 mm
ASSISE	H. 420 mm - P. 390 mm
POIDS	42 kg
PART DE PLASTIQUE RECYCLÉ	55 %
COLORIS STANDARTEK®	
COLORIS PIGMENTEK®	

**KIT DE RÉNOVATION FUSION**  
 AD-KR-04-18



DIM. LAMES (EP. x P.)	40 x 120 mm
POIDS	42 kg
PART DE PLASTIQUE RECYCLÉ	90 %
COLORIS STANDARTEK®	
COLORIS PIGMENTEK®	

- Lot de 5 profilés renforcés L. 1800 mm

**KIT DE RÉNOVATION FUSION**  
 AD-KR-07-18



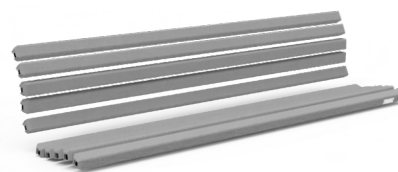

DIM. LAMES (EP. x P.)	40 x 120 mm
POIDS	26 kg
PART DE PLASTIQUE RECYCLÉ	88 %
COLORIS STANDARTEK®	
COLORIS PIGMENTEK®	

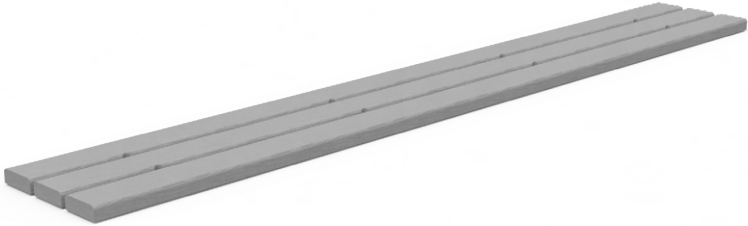

- Lot de 3 profilés renforcés L. 1800 mm

**KIT DE RÉNOVATION FUSION**  
 AD-KR-05-SB

DIM. LAMES (EP. x P.)	43 x 57 mm
POIDS	79 kg
PART DE PLASTIQUE RECYCLÉ	39 %
COLORIS STANDARTEK®	

- Lot de 10 profilés renforcés L. 1940 mm

	<b>ASSISE 3 LAMES SUR GRADIN OU GABION FUSION</b> <b>AD-BQ-05-18</b>							
	<table border="1"> <tr> <td>L. x P. x H.</td> <td>1800 x 345 x 38 mm</td> </tr> <tr> <td>POIDS (selon modèle)</td> <td>21 kg</td> </tr> <tr> <td>PART DE PLASTIQUE RECYCLÉ (selon modèle)</td> <td>86 %</td> </tr> <tr> <td>COLORIS STANDARTEK®</td> <td></td> </tr> </table>	L. x P. x H.	1800 x 345 x 38 mm	POIDS (selon modèle)	21 kg	PART DE PLASTIQUE RECYCLÉ (selon modèle)	86 %	COLORIS STANDARTEK®
L. x P. x H.	1800 x 345 x 38 mm							
POIDS (selon modèle)	21 kg							
PART DE PLASTIQUE RECYCLÉ (selon modèle)	86 %							
COLORIS STANDARTEK®								
<b>ASSISE 3 LAMES SUR GABION FUSION</b> <b>AD-BQ-18-GB</b>								
	<ul style="list-style-type: none"> <li>- Dimensions lames (Ep. x P) : 35 x 105 mm</li> <li>- Existe en (L. x l.) : <ul style="list-style-type: none"> <li>- 1200 x 345 mm : AD-BQ-05-12</li> <li>- 900 x 345 mm : AD-BQ-05-09</li> <li>- 720 x 345 mm : AD-BQ-05-07</li> <li>- 600 x 345 mm : AD-BQ-05-06</li> </ul> </li> <li>- Existe en fixation adaptée aux gabions : AD-BQ-05-18-GB</li> </ul>							

	<b>ASSISE 4 LAMES SUR GRADIN OU GABION FUSION</b> <b>AD-BQ-06-18</b>							
	<table border="1"> <tr> <td>L. x P. x H.</td> <td>1800 x 500 x 38 mm</td> </tr> <tr> <td>POIDS (selon modèle)</td> <td>26 kg</td> </tr> <tr> <td>PART DE PLASTIQUE RECYCLÉ (selon modèle)</td> <td>92 %</td> </tr> <tr> <td>COLORIS STANDARTEK®</td> <td></td> </tr> </table>	L. x P. x H.	1800 x 500 x 38 mm	POIDS (selon modèle)	26 kg	PART DE PLASTIQUE RECYCLÉ (selon modèle)	92 %	COLORIS STANDARTEK®
L. x P. x H.	1800 x 500 x 38 mm							
POIDS (selon modèle)	26 kg							
PART DE PLASTIQUE RECYCLÉ (selon modèle)	92 %							
COLORIS STANDARTEK®								
	<ul style="list-style-type: none"> <li>- Dimensions lames (Ep. x P) : 35 x 105 mm</li> <li>- Existe en (L. x l.) : <ul style="list-style-type: none"> <li>- 1200 x 500 mm : AD-BQ-06-12</li> <li>- 900 x 500 mm : AD-BQ-06-09</li> <li>- 720 x 500 mm : AD-BQ-06-07</li> <li>- 600 x 500 mm : AD-BQ-06-06</li> </ul> </li> <li>- Existe en fixation adaptée aux gabions : AD-BQ-06-18-GB</li> </ul>							

## PROJET DE RÉNOVATION

Nous avons déjà fait évoluer divers éléments de mobilier urbain avec notre plastique recyclé. Voici quelques exemples illustrant l'impact positif de nos interventions





BANCS AD-BC-02



ASSISE SUR GRADINS AD-BQ-05-18



ASSISE SUR GRADIN SPÉCIFIQUE (BUREAU D'ÉTUDES)



BANC TRIO-BC-02 ET FAUTEUIL TRIO-FT-02



BANC TRIO-BC-02



BANCS OCE-BC-01-G



BANQUETTE OCE-BQ-01



TABLE PLX-TPN-01 ET BANQUETTES PLX-BQ-01



TABLE PLX-TPN-01 ET BANQUETTES PLX-BQ-01



BANQUETTES PLX-BQ-01



**TABLE DE PIQUE-NIQUE  
MATERNELLE HELIOS  
HEL-TPN-01-T2**

L. x P. x H.	1585 x 1399 x 530 mm
ASSISE	H. 310 mm
POIDS	104 kg
PART DE PLASTIQUE RECYCLÉ	99 %
COLORIS STRUCTURE	
COLORIS STANDARTEK®	
COLORIS PIGMENTEK®	
<ul style="list-style-type: none"> <li>- Existe en taille élémentaire : HEL-TPN-01-T4</li> <li>- Existe en taille adulte : HEL-TPN-01</li> <li>- Option obturateur central : OPT-OBT-HEL-TPN-01</li> </ul>	

## COULEURS ET DESIGN ADAPTÉS AUX ENFANTS

RÉCRÉ apporte une touche ludique et colorée dans les cours d'école. Conçu à la hauteur des élèves de maternelles (normé T2) et d'élémentaires (normé T4), ce mobilier favorise l'autonomie dès le plus jeune âge. Les arêtes et les angles du mobilier sont adoucis pour une meilleure sécurité des enfants.



## POUR TOUTE LA COLLECTION

(SAUF POUR LES POTAGERS)

Profilés **STANDARTEK®** 

Profilés option **PIGMENTEK®** (MIX POSSIBLE) 

**BANC TIPI**  
NU-BC-02

L. x P. x H. 1280 x 900 x 754 mm

ASSISE H. 330 mm - P. 230 mm

POIDS 46 kg

PART DE PLASTIQUE RECYCLÉ 93 %

COLORIS STANDARTEK®

COLORIS PK®

**BANC POUSSIN**  
NU-BC-05-PJ

L. x P. x H. 1280 x 526 x 556 mm

ASSISE H. 238 mm - P. 294 mm

POIDS 31 kg

PART DE PLASTIQUE RECYCLÉ 94 %

COLORIS STRUCTURE

COLORIS STANDARTEK®

COLORIS PK®

**BANC TORTUE**  
NU-BC-05-TV

L. x P. x H. 1256 x 672 x 663 mm

ASSISE H. 330 mm - P. 234 mm

POIDS 58 kg

PART DE PLASTIQUE RECYCLÉ 91 %

COLORIS STRUCTURE

COLORIS STANDARTEK®

COLORIS PIGMENTEK®

**BANC MATERNELLE RÉCRÉ**  
NU-BC-10-T2

L. x P. x H. 1200 x 375 x 589 mm

ASSISE H. 310 mm - P. 284 mm

POIDS 27 kg

PART DE PLASTIQUE RECYCLÉ 98 %

COLORIS STANDARTEK®

COLORIS PK®

- Existe en taille élémentaire : NU-BC-10-T4
- Existe en taille adulte : NU-BC-10
- Existe en « Banc de l'amitié » : Piét. et dossier (●) et assise (●)

**BANQUETTE MATERNELLE RÉCRÉ**  
NU-BQ-10-T2

L. x P. x H. 1200 x 245 x 310 mm

ASSISE H. 310 mm - P. 245 mm

POIDS 18 kg

PART DE PLASTIQUE RECYCLÉ 98 %

COLORIS STANDARTEK®

COLORIS PK®

- Existe en taille élémentaire : NU-BQ-10-T4
- Existe en taille adulte : NU-BQ-10



TABLE MATERNELLE OSAKA OSA-TPN-01-T2			BANQUETTE MATERNELLE OSAKA OSA-BQ-01-T2	
L. x P. x H.	1300 x 820 x 530 mm		L. x P. x H.	1300 x 416 x 310 mm
POIDS	74 kg		ASSISE	H. 310 mm - P. 416 mm
PART DE PLASTIQUE RECYCLÉ	92 %		POIDS	34 kg
COLORIS STRUCTURE	●		PART DE PLASTIQUE RECYCLÉ	95 %
COLORIS STANDARTEK®	● ● ● ●		COLORIS STRUCTURE	●
COLORIS PIGMENTEK®	● ● ● ● ●		COLORIS STANDARTEK®	● ● ● ●
<ul style="list-style-type: none"> <li>- Existe en taille élémentaire : OSA-TPN-01-T4</li> <li>- Existe en taille adulte : OSA-TPN-01</li> <li>- Lame arrondie noire</li> </ul>		<ul style="list-style-type: none"> <li>- Existe en taille élémentaire : OSA-BQ-01-T4</li> <li>- Existe en taille adulte : OSA-BQ-01</li> <li>- Lame arrondie noire</li> </ul>		

CORBEILLE FORESTIER OR-COR-14-PSC		
		
L. x P. x H.	546 x 500 x 765 mm	
CONTENANCE	Porte-sac 70 L	
POIDS	41 kg	
PART DE PLASTIQUE RECYCLÉ	93 %	
COLORIS STRUCTURE	●	
COLORIS STANDARTEK®	● ● ● ●	
COLORIS PIGMENTEK®	● ● ● ● ● ● ●	
<ul style="list-style-type: none"> <li>- Couvercle inclus</li> <li>- Existe sans couvercle : OR-COR-14-PS</li> <li>- Option plaque signalétique tri sélectif : OPT-PLAQUE-TRI</li> </ul>		

BANC MATERNELLE OSAKA OSA-BC-01-T2	
L. x P. x H.	1300 x 448 x 589 mm
ASSISE	H. 310 mm - P. 328 mm
POIDS	44 kg
PART DE PLASTIQUE RECYCLÉ	97 %
COLORIS STRUCTURE	●
COLORIS STANDARTEK®	● ● ● ●
COLORIS PIGMENTEK®	● ● ● ● ●
<ul style="list-style-type: none"> <li>- Existe en taille élémentaire : OSA-BC-01-T4</li> <li>- Existe en taille adulte : OSA-BC-01</li> <li>- Lame arrondie noire</li> </ul>	



**TABLE DE PIQUE-NIQUE  
MATERNELLE CURVE  
CUR-TPN-01-T2**

L. x P. x H. 1446 x 1400 x 530 mm

ASSISE H. 310 mm - P. 241 mm

POIDS 97 kg

PART DE PLASTIQUE RECYCLÉ 91 %

COLORIS STRUCTURE ●

COLORIS STANDARTEK® ● ● ● ●

COLORIS PIGMENTEK® ● ● ● ● ●

- Existe en taille élémentaire : CUR-TPN-01-T4  
- Existe en taille adulte : CUR-TPN-01



**TABLE DE PIQUE-NIQUE  
MATERNELLE CARRÉ  
NU-TPN-04-T2**

L. x P. x H. 1390 x 1390 x 530 mm

ASSISE H. 310 mm - P. 240 mm

POIDS 112 kg

PART DE PLASTIQUE RECYCLÉ 98 %

COLORIS STRUCTURE ● ● ●

COLORIS STANDARTEK® ● ● ● ●

COLORIS PK® ● ● ● ● ● ● ● ●

- Existe en taille élémentaire : NU-TPN-04-T4



**TABLE DE PIQUE-NIQUE  
MATERNELLE FORESTIER  
NU-TPN-01-T2**

L. x P. x H. 1200 x 920 x 530 mm

ASSISE H. 310 mm - P. 120 mm

POIDS 51 kg

PART DE PLASTIQUE RECYCLÉ 98 %

COLORIS STANDARTEK® ● ● ● ●

COLORIS PK® ● ● ● ● ● ● ● ●

- Existe en taille élémentaire : NU-TPN-01-T4  
- Existe en taille adulte : FOR-TPN-01



<b>BANQUETTE TOUR D'ARBRE MATERNELLE LONDURA LOND-TA-01-T2</b>	
L. x P. x H.	1482 x 624 x 310 mm
ASSISE	H. 310 mm - P. 450 mm
POIDS	49 kg
PART DE PLASTIQUE RECYCLÉ	61 %
PIEDS PLASTIQUE	
COLORIS STANDARTEK®	
COLORIS PIGMENTEK®	
<ul style="list-style-type: none"> <li>- Réalisation d'un cercle complet avec 4 modules</li> <li>- Diamètre intérieur : 1200 mm</li> <li>- Diamètre extérieur : 2100 mm</li> <li>- Existe en d'autres diamètres intérieurs (2100 mm et 3000 mm) et en tailles élémentaire ou adulte (voir page 130)</li> </ul>	



<b>BANQUETTE TOUR D'ARBRE MATERNELLE AERIA AE-TA-01-T2</b>	
L. x P. x H.	1482 x 624 x 310 mm
ASSISE	H. 310 mm - P. 450 mm
POIDS	47 kg
PART DE PLASTIQUE RECYCLÉ	41 %
STRUCTURE ACIER	
COLORIS STANDARTEK®	
COLORIS PIGMENTEK®	
<ul style="list-style-type: none"> <li>- Réalisation d'un cercle complet avec 4 modules</li> <li>- Diamètre intérieur : 1200 mm</li> <li>- Diamètre extérieur : 2100 mm</li> <li>- Existe en d'autres diamètres intérieurs (2100 mm et 3000 mm) et en tailles élémentaire ou adulte (voir page 130)</li> </ul>	



**BANQUETTE TOUR D'ARBRE  
MATERNELLE RÉCRÉ  
NU-TA-10-T2**

L. x P. x H. 1878 x 1878 x 310 mm

ASSISE H. 310 mm - P. 370 mm

POIDS 119 kg

PART DE PLASTIQUE RECYCLÉ 99 %

COLORIS STANDARTEK®

COLORIS PIGMENTEK®

- Dimensions intérieures : 1138 x 1138 mm
- Option dossier : OPT-DOS-TA10-T2
- Existe en taille élémentaire : NU-TA-10-T4
- Existe en taille adulte : NU-TA-10
- Voir les modules tours d'arbre page 130

**BANQUETTE TOUR D'ARBRE  
MATERNELLE RÉCRÉ  
NU-TA-11-T2**

L. x P. x H. 2329 x 2044 x 310 mm

ASSISE H. 310 mm - P. 370 mm

POIDS 104 kg

PART DE PLASTIQUE RECYCLÉ 99 %

COLORIS STANDARTEK®

COLORIS PK®

- Dimensions intérieures : 1304 mm
- Dimensions extérieures : 2329 mm
- Option dossier : OPT-DOS-TA11-T2
- Existe en taille élémentaire : NU-TA-11-T4
- Existe en taille adulte : NU-TA-11
- Voir les modules tours d'arbre page 130



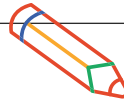

### CLÔTURE RÉCRÉ

NU-CLO-02

### PORTILLON RÉCRÉ

NU-CLO-02-PO

### POTEAU DE FINITION RÉCRÉ

NU-CLO-02-PF

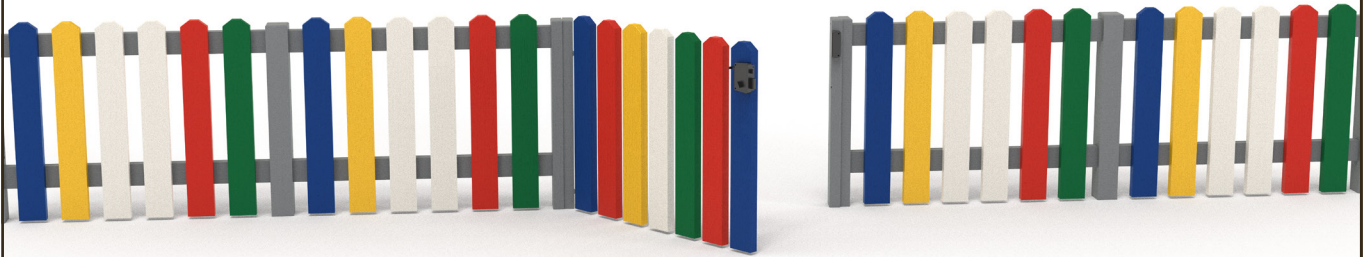

L. x P. x H. 1290 x 115 x 1230 mm

POIDS 45 kg

PART DE PLASTIQUE RECYCLÉ 98 %

COLORIS STRUCTURE 

COLORIS STANDARTEK® 

COLORIS PIGMENTEK® 

L. x P. x H. 1290 x 100 x 1230 mm

POIDS 55 kg

PART DE PLASTIQUE RECYCLÉ 49 %

COLORIS STRUCTURE 

COLORIS STANDARTEK® 

COLORIS PIGMENTEK® 

L. x P. x H. 100 x 50 x 1200 mm

POIDS 5,4 kg

PART DE PLASTIQUE RECYCLÉ 100 %

COLORIS STRUCTURE 

### BOITE À LIVRES GARDEN

GARD-BL-01-T4

L. x P. x H. 800 x 430 x 1630 mm

POIDS 105 kg

PART DE PLASTIQUE RECYCLÉ 91 %

COLORIS STANDARTEK® 

- Porte coulissante en PlexiGlass
- Toit incliné en plastique recyclé
- 3 étagères en plastique recyclé
- Kit de scellement mural inclus
- Option visuel numérique : GARD-BL-01-VN
- Existe en taille adulte : GARD-BL-01





### POTAGER PÉDAGOGIQUE SANS FOND GARDEN NU-JP-01-SF-KIT

L. x P. x H. 800 x 800 x 272 mm

CONTENANCE 80 L

POIDS 21 kg

PART DE PLASTIQUE RECYCLÉ 99 %

COLORIS STANDARTEK® 

- Livré en kit, sans fond
- Existe en version assemblée, avec fond :  
NU-JP-01



### POTAGER PÉDAGOGIQUE SANS FOND GARDEN NU-JP-02-SF-KIT

L. x P. x H. 1200 x 600 x 341 mm

CONTENANCE 130 L

POIDS 30 kg

PART DE PLASTIQUE RECYCLÉ 99 %

COLORIS STANDARTEK® 

- Livré en kit, sans fond
- Existe en version assemblée, avec fond :  
NU-JP-02



### POTAGER PÉDAGOGIQUE SANS FOND GARDEN NU-JP-03-SF-KIT

L. x P. x H. 1200 x 1200 x 341 mm

CONTENANCE 380 L

POIDS 40 kg

PART DE PLASTIQUE RECYCLÉ 99 %

COLORIS STANDARTEK® 

- Livré en kit, sans fond



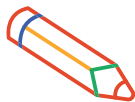
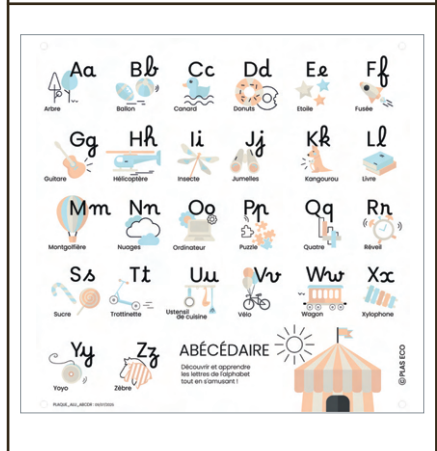

**TABLE DE JEU MATERNELLE HELIOS**  
**NU-TJ-01-T2**



L. x P. x H.	1360 x 720 x 530 mm
ASSISE	H. 310 mm - P. 240 mm
POIDS	64 kg
PART DE PLASTIQUE RECYCLÉ	96 %
COLORIS STRUCTURE	●
COLORIS STANDARTEK®	● ● ● ●
COLORIS PIGMENTEK®	● ● ● ● ●
<ul style="list-style-type: none"> <li>- Plateau au choix : jeu de dames, jeu d'échecs, jeu de l'oie</li> <li>- Existe en taille élémentaire : NU-TJ-01-T4</li> <li>- Existe en taille adulte : NU-TJ-01</li> </ul>	

**OPT. PLATEAU ABECEDAIRE**  
**OPT-PLATEAU-JEU**



**OPTION PLATEAU D'ÉCHEC**  
**OPT-PLATEAU-JEU**

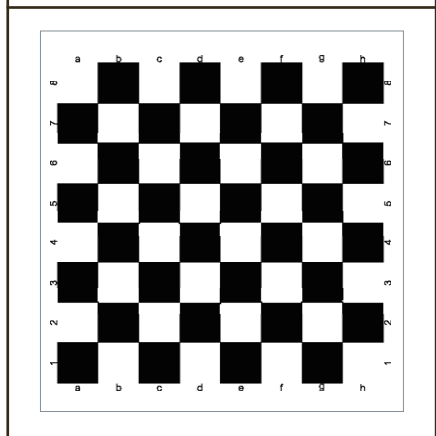

**OPT. PLATEAU JEU DE DAMES**  
**OPT-PLATEAU-JEU**

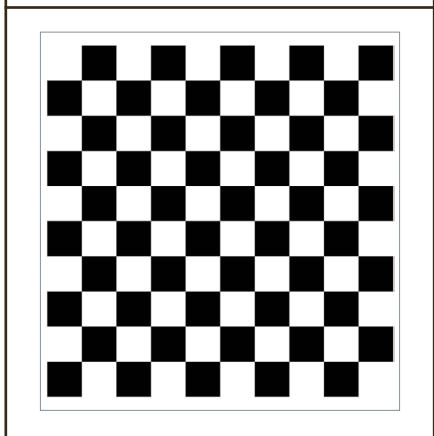

**OPT. PLATEAU JEU DE L'OIE**  
**OPT-PLATEAU-JEU**



CLOTURE RECRE NU-CLO-02



TABLE DE PIQUE-NIQUE NU-TPN-01-T2



BANQUETTE TOUR D'ARBRE LOND-TA-01-T4



BANC NU-BC-05-PJ



TABLE DE JEU NU-TJ-01-T4



TABLE DE PIQUE-NIQUE  
ÉLÉMENTAIRE UBICUITY®  
UB-TPN-04-T4



L. x P. x H. 1585 x 1399 x 640 mm

ASSISE H. 380 mm

POIDS 112 kg

PART DE PLASTIQUE RECYCLÉ 99 %

- Option obturateur central : OPT-OBTU-HEL-TPN-T2  
- 17 500 instruments d'écriture recyclés

## LA SECONDE VIE DES INSTRUMENTS D'ÉCRITURE

La collection UBICUITY® valorise le recyclage des stylos usagés à travers une teinte grise argentée unique.

Son design jeune et contemporain s'adresse à tous les âges.

Avec leurs bouchons rouges distinctifs, ce mobilier égaie cours d'école et espaces publics.

## POUR TOUTE LA COLLECTION COLORIS EXCLUSIF

Structure en **plastique recyclé** ●

**BANC MATERNELLE**  
UBICUITY®  
UB-BC-10-T2



L x P. x H.	1200 x 372 x 623 mm
ASSISE	H. 310 mm - P. 245 mm
POIDS	24 kg
PART DE PLASTIQUE RECYCLÉ	93 %
- 3 500 instruments d'écriture recyclés	

**BANC ÉLÉMENTAIRE**  
UBICUITY®  
UB-BC-10-T4



L x P. x H.	1200 x 453 x 380 mm
ASSISE	H. 380 mm - P. 245 mm
POIDS	26 kg
PART DE PLASTIQUE RECYCLÉ	94%
- 3 800 instruments d'écriture recyclés	

**BANC UBICUITY®**  
UB-BC-03



L. x P. x H.	1500 x 485 x 908 mm
ASSISE	H. 450 mm - P. 380 mm
POIDS	49 kg
PART DE PLASTIQUE RECYCLÉ	98 %
- 7 800 instruments d'écriture recyclés	

**BANQUETTE MATERNELLE**  
UBICUITY®  
UB-BQ-10-T2



L x P. x H.	1200 x 350 x 310 mm
ASSISE	H. 310 mm - P. 245 mm
POIDS	16 kg
PART DE PLASTIQUE RECYCLÉ	92 %
- 2 400 instruments d'écriture recyclés	

**BANQUETTE ÉLÉMENTAIRE**  
UBICUITY®  
UB-BQ-10-T4



L x P. x H.	1200 x 388 x 380 mm
ASSISE	H. 380 mm - P. 245 mm
POIDS	18 kg
PART DE PLASTIQUE RECYCLÉ	91 %
- 2 600 instruments d'écriture recyclés	

**BANQUETTE UBICUITY®**  
UB-BQ-01



L. x P. x H.	1860 x 400 x 450 mm
ASSISE	H. 450 mm - P. 400 mm
POIDS	56 kg
PART DE PLASTIQUE RECYCLÉ	98 %
- 8 400 instruments d'écriture recyclés	

**TABLE DE PIQUE-NIQUE MATERNELLE  
UBICUITY®**

UB-TPN-10-T2



L. x P. x H. 1200 x 935 x 530 mm

ASSISE H. 310 mm - P. 120 mm

POIDS 47 kg

PART DE PLASTIQUE RECYCLÉ 95 %

- 7 000 instruments d'écriture recyclés

**TABLE DE PIQUE-NIQUE ÉLÉMENTAIRE  
UBICUITY®**

UB-TPN-10-T4



L. x P. x H. 1200 x 935 x 640 mm

ASSISE H. 380 mm - P. 120 mm

POIDS 49 kg

PART DE PLASTIQUE RECYCLÉ 96 %

- 7 400 instruments d'écriture recyclés

**TABLE DE PIQUE-NIQUE UBICUITY®**

UB-TPN-01



L. x P. x H. 1800 x 1360 x 845 mm

ASSISE H. 530 mm

POIDS 115 kg

PART DE PLASTIQUE RECYCLÉ 89 %

- 16 300 instruments d'écriture recyclés

**TABLE DE PIQUE-NIQUE MATERNELLE  
UBICUITY®**

UB-TPN-04-T2

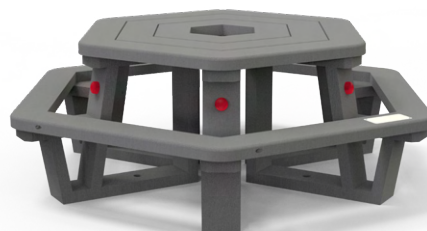

L. x P. x H. 1585 x 1399 x 530 mm

ASSISE H. 310 mm

POIDS 104 kg

PART DE PLASTIQUE RECYCLÉ 99 %

- Option obturateur central : OPT-OBT-HEL-TPN-01

- 16 300 instruments d'écriture recyclés

<b>BANC TOUR D'ARBRE MATERNELLE UBICUITY®</b> UB-TA-10-T2	
L. x P. x H.	1878 x 1878 x 310 mm
ASSISE	H. 310 mm - P. 370 mm
POIDS	119 kg
PART DE PLASTIQUE RECYCLÉ	99 %
<ul style="list-style-type: none"> <li>- Dimensions intérieures : 1138 x 1138 mm</li> <li>- Option dossier : OPT-DOS-TA10-T2</li> <li>- Existe en taille élémentaire : UB-TA-10-T4</li> <li>- Existe en taille adulte : UB-TA-10</li> <li>- 18 600 instruments d'écriture recyclés</li> </ul>	

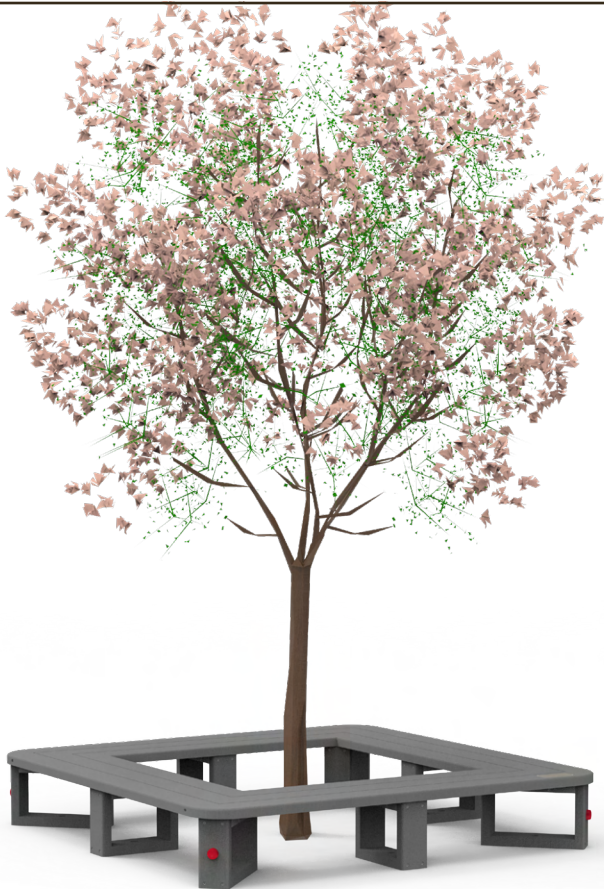

<b>BANQUETTE TOUR D'ARBRE ÉLÉMENTAIRE UBICUITY®</b> UB-TA-10-T4	
L. x P. x H.	1878 x 1878 x 380 mm
ASSISE	H. 380 mm - P. 370 mm
POIDS	124 kg
PART DE PLASTIQUE RECYCLÉ	99 %
<ul style="list-style-type: none"> <li>- Dimensions intérieures : 1138 x 1138 mm</li> <li>- Option dossier : OPT-DOS-TA10-T4</li> <li>- Existe en taille maternelle : UB-TA-10-T2</li> <li>- Existe en taille adulte : UB-TA-10</li> <li>- 19 400 instruments d'écriture recyclés</li> </ul>	



<b>BANQUETTE TOUR D'ARBRE MATERNELLE UBICUITY®</b> UB-TA-11-T2	
L. x P. x H.	2329 x 2044 x 310 mm
ASSISE	H. 310 mm - P. 370 mm
POIDS	104 kg
PART DE PLASTIQUE RECYCLÉ	99 %
<ul style="list-style-type: none"> <li>- Dimensions intérieures : 1304 mm</li> <li>- Dimensions extérieures : 2329 mm</li> <li>- Option dossier : OPT-DOS-TA11-T2</li> <li>- Existe en taille élémentaire : UB-TA-11-T4</li> <li>- Existe en taille adulte : UB-TA-11</li> <li>- 16 400 instruments d'écriture recyclés</li> </ul>	
	

<b>BANQUETTE TOUR D'ARBRE ÉLÉMENTAIRE UBICUITY®</b> UB-TA-11-T4	
L. x P. x H.	2329 x 2044 x 380 mm
ASSISE	H. 380 mm - P. 370 mm
POIDS	108 kg
PART DE PLASTIQUE RECYCLÉ	99 %
<ul style="list-style-type: none"> <li>- Dimensions intérieures : 1304 mm</li> <li>- Dimensions extérieures : 2329 mm</li> <li>- Option dossier : OPT-DOS-TA11-T4</li> <li>- Existe en taille maternelle : UB-TA-11-T2</li> <li>- Existe en taille adulte : UB-TA-11</li> <li>- 17 000 instruments d'écriture recyclés</li> </ul>	
	

**POTAGER PÉDAGOGIQUE UBICUITY®**  
UB-JP-01



L. x P. x H.	800 x 800 x 272 mm
CONTENANCE	80 L
POIDS	35 kg
PART DE PLASTIQUE RECYCLÉ	97 %
- 5 400 instruments d'écriture recyclés	

**POTAGER PÉDAGOGIQUE UBICUITY®**  
UB-JP-02



L. x P. x H.	1200 x 600 x 341 mm
CONTENANCE	130 L
POIDS	47 kg
PART DE PLASTIQUE RECYCLÉ	98 %
- 7 100 instruments d'écriture recyclés	

**JARDINIÈRE PÉDAGOGIQUE UBICUITY®**  
UB-JPP-01



L. x P. x H.	1240 x 856 x 900 mm
CONTENANCE	160 L
POIDS	93 kg
PART DE PLASTIQUE RECYCLÉ	94%
- 13 500 instruments d'écriture recyclés	

**ASSIS-DEBOUT UBICUITY®**  
UB-ASD-01



L. x P. x H.	1200 x 249 x 1102 mm
ASSISE	H. 749 mm - P. 249 mm
POIDS	33 kg
PART DE PLASTIQUE RECYCLÉ	97 %
- Hauteur hors-sol : 802 mm - 8 400 instruments d'écriture recyclés	

**BAC À SABLE UBICUITY®**  
UB-BS-01



Prévoir un chariot élévateur ou un quai de déchargement

L. x P. x H.	2297 x 1534 x 984 mm
ASSISE	H. 400 mm
CONTENANCE	300 L
POIDS	109 kg
PART DE PLASTIQUE RECYCLÉ	99 %
- 17 300 instruments d'écriture recyclés	

**APPUI À VÉLO UBICUITY®**  
UB-BV-01



L. x P. x H.	960 x 120 x 1200 mm
POIDS	27 kg
PART DE PLASTIQUE RECYCLÉ	97 %
- Hauteur hors-sol : 900 mm - 3 900 instruments d'écriture recyclés	



BAC À SABLE UB-BS-01



BANC UB-BC-03

**Plaseco**  
Mobilier urbain recyclé

**BiC**

**Ubicity**

Mobilier extérieur conçu à partir  
du recyclage des instruments d'écriture



APPUI VÉLO UB-BV-01



POTAGERS UB-JP-02



TABLE UB-TPN-01



TABLE UB-TPN-01

## BANC VÉGÉTALISÉ VERSO® SUGGESTION DE COMPOSITION

QUANTITÉ : 2	VSO-CAR-02-XL
QUANTITÉ : 2	VSO-REC-02-XL
QUANTITÉ : 2	VSO-REC-02-M
QUANTITÉ : 1	VSO-CAR-02-S



### LIBERTÉ DE CRÉATION URBAINE

Entièrement modulable, la collection VERSO® offre des banquettes et jardinières aux formes géométriques variées. Ces modules en plastique recyclé permettent une souplesse d'agencement pour concevoir des espaces en jouant avec des combinaisons de couleurs originales.

### POUR TOUTE LA COLLECTION

Plateau d'assise / au sol **STANDARTEK®** ● ● ● ●

Plateau d'assise / au sol option **PIGMENTEK®** ● ● ● ● ●

Structure en **plastique recyclé noir, marron, gris ou sable**



**BANQUETTE - JARDINIÈRE VERSO®**  
VSO-CAR-01

L. 360 mm - P. 360 mm

- Option réserve d'eau : RES-01\_VSO-CAR-01  
- Option 2 kits de fixation : VSO-FIX-KIT-01



**BANQUETTE - JARDINIÈRE VERSO®**  
VSO-CAR-02

L. 720 mm - P. 720 mm

- Option réserve d'eau : RES-01\_VSO-CAR-02  
- Option 4 kits de fixation : VSO-FIX-KIT-01



**BANQUETTE - JARDINIÈRE VERSO®**  
VSO-REC-01

L. 1080 mm - P. 360 mm

- Option réserve d'eau : RES-01\_VSO-REC-01  
- Option 2 kits de fixation : VSO-FIX-KIT-01



**BANQUETTE - JARDINIÈRE VERSO®**  
VSO-REC-02

L. 1800 mm - P. 360 mm

- Option réserve d'eau : RES-01\_VSO-REC-02  
- Option 4 kits de fixation : VSO-FIX-KIT-01



**BANQUETTE - JARDINIÈRE VERSO®**  
VSO-TPZ-01

L. 720 mm - P. 360 mm

- Option réserve d'eau : RES-01\_VSO-TPZ-01  
- Option 2 kits de fixation : VSO-FIX-KIT-01



### BANQUETTE SERPENTIN VERSO®

SUGGESTION DE COMPOSITION

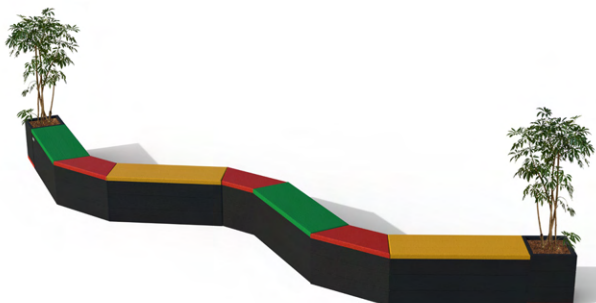

QUANTITÉ : 2	VSO-CAR-01-M
QUANTITÉ : 3	VSO-TPZ-01-M
QUANTITÉ : 4	VSO-REC-01-M

### PODIUM VERSO®

SUGGESTION DE COMPOSITION



QUANTITÉ : 1	VSO-CAR-02-S
QUANTITÉ : 1	VSO-CAR-02-M
QUANTITÉ : 1	VSO-CAR-02-S

### GRADINS VERSO®

SUGGESTION DE COMPOSITION

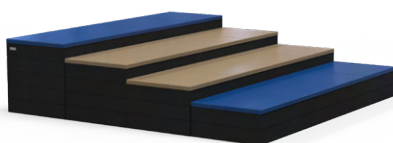

QUANTITÉ : 4	VSO-CAR-02-XL
QUANTITÉ : 4	VSO-CAR-02-L
QUANTITÉ : 4	VSO-CAR-02-M
QUANTITÉ : 4	VSO-CAR-02-S

### AMPHITHÉÂTRE VERSO®

SUGGESTION DE COMPOSITION

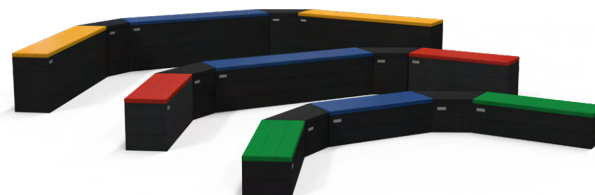

QUANTITÉ : 2	VSO-TPZ-01-XL
QUANTITÉ : 3	VSO-REC-01-XL
QUANTITÉ : 2	VSO-REC-01-L
QUANTITÉ : 2	VSO-TPZ-01-L
QUANTITÉ : 2	VSO-TPZ-01-M
QUANTITÉ : 3	VSO-REC-01-M
QUANTITÉ : 1	VSO-REC-02-L

### ESTRADE & SCÈNE VERSO®

SUGGESTION DE COMPOSITION



QUANTITÉ : 3	VSO-REC-02-XL (x3)
QUANTITÉ : 1	VSO-REC-01-S (x1)
QUANTITÉ : 1	VSO-REC-01-M (x1)
QUANTITÉ : 1	VSO-REC-01-L (x1)
QUANTITÉ : 40	VSO-CAR-02-XL (x40)

ÉTAPES

1 PLAN D'AMÉNAGEMENT

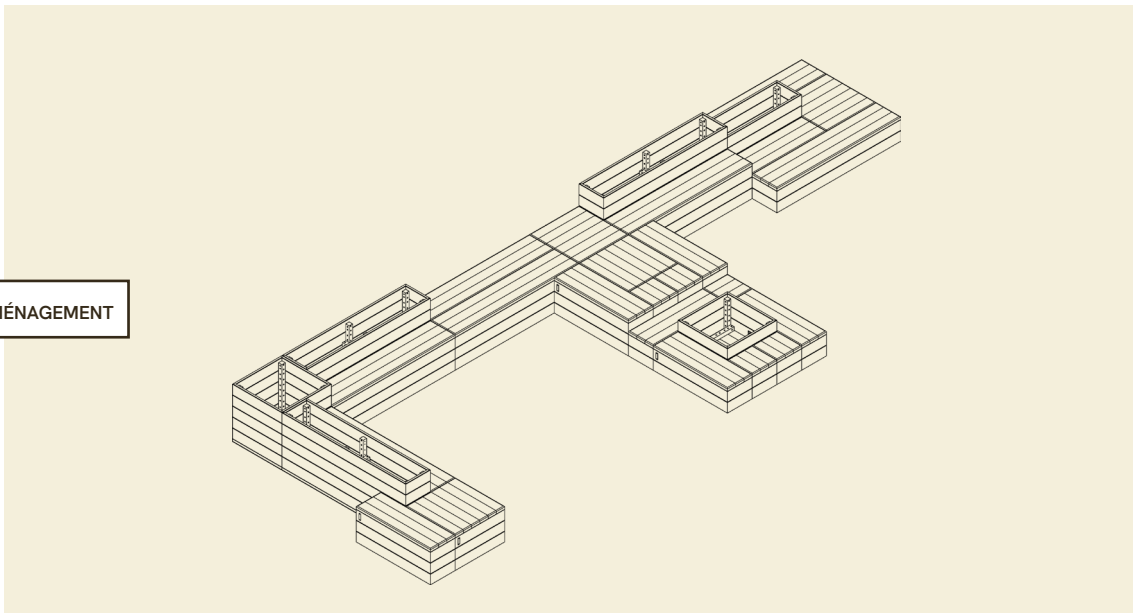

2 INCRUSTATION PAYSAGÈRE



3 MOBILIER INSTALLÉ





BANQUETTES VSO-REC-01-S-PK, VSO-TPZ-01-S-PK, VSO-REC-02-M-PK ET VSO-TPZ-01-M-PK



BANQUETTES VSO-TPZ-01-M

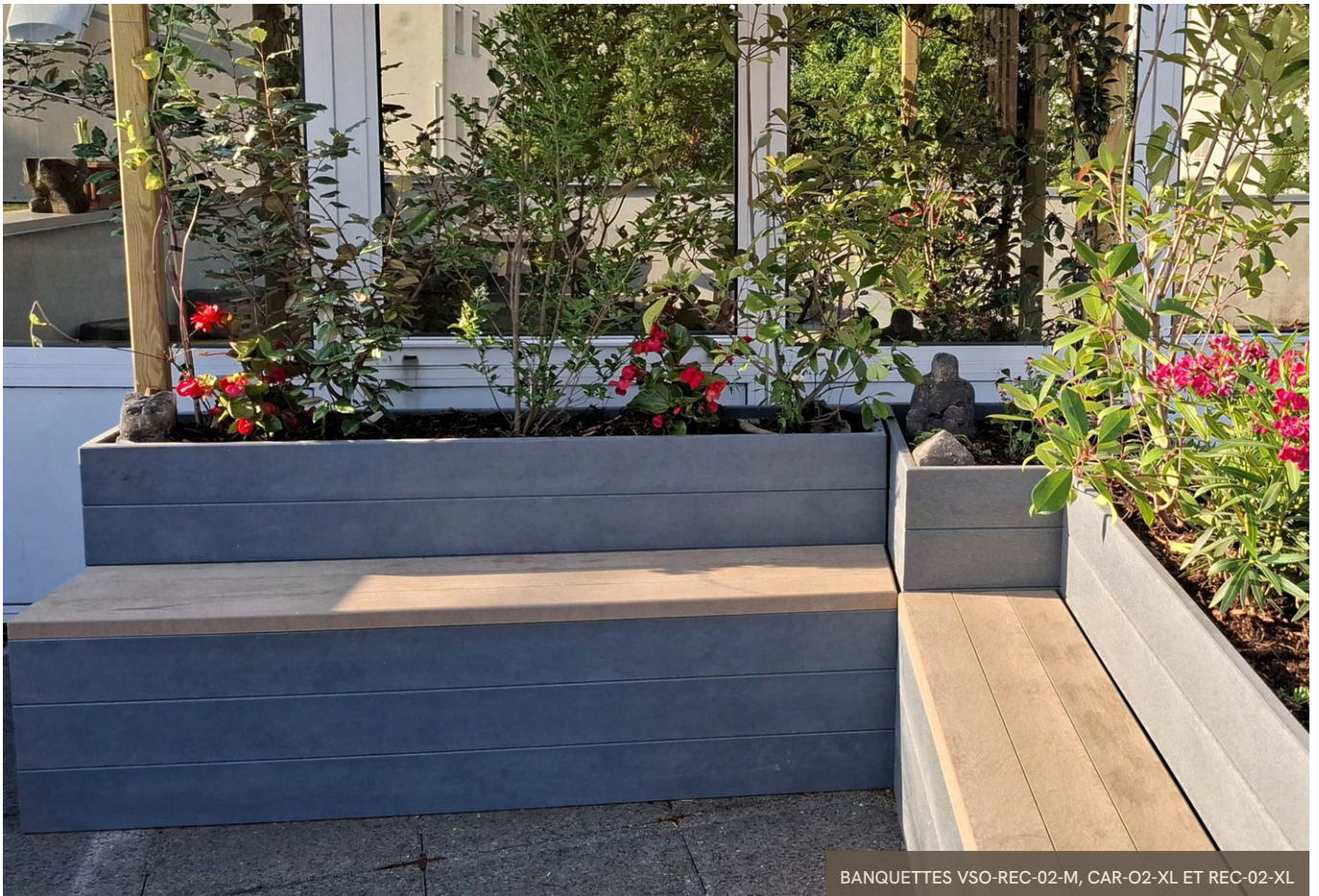

BANQUETTES VSO-REC-02-M, CAR-02-XL ET REC-02-XL

VERSO®



BANQUETTES VSO-REC-02-M ET VSO-TPZ-01-M

## ESPALIER VERTICAL DOUBLE REACTIV® TR-PS-14

L. x P. x H. 5350 x 3100 x 3200 mm

POIDS 144 kg

PART DE PLASTIQUE RECYCLÉ 49 %

NIVEAU DE DIFFICULTÉ Difficile

- Hauteur hors sol : 2400 mm
- 1 module et 1 panneau d'information



### LE SPORT EN PLEIN AIR ACCESSIBLE À TOUS

REACTIV® regroupe des agrès favorisant l'activité physique pour tous les publics, y compris les seniors et personnes à mobilité réduite. Fabriqués en plastique recyclé, même par temps humide, ces équipements sans échardes garantissent sécurité, confort et inclusivité.

### POUR TOUTE LA COLLECTION

Profilés **STANDARTEK®**

Structure **acier galvanisé**

Barre **inox**

# PANNEAUX / ÉCHAUFFEMENT / RETOUR AU CALME

PARTIE 1/3

**PANNEAU D'INFORMATION REACTIV®**  
SI-PI-01



L. x P. x H.	1550 x 100 x 2400 mm
HAUTEUR HORS SOL	1800 mm
POIDS	98 kg
PART DE PLASTIQUE RECYCLÉ	91 %
- Option visuel numérique : SI-PI-01-VN*	

**CONFORMITÉ À LA NORME NF-EN-16630**

Pour répondre à la norme NF-EN-16630, veuillez intégrer l'un de nos panneaux d'information en début de parcours.

Associez à votre panneau le visuel numérique correspondant.

**PANNEAU D'INFORMATION REACTIV®**  
SI-PI-02

L. x P. x H.	680 x 100 x 1800 mm	
H. HORS SOL	1400 mm	
POIDS	48 kg	
PART DE PLAST. REC.	60 %	
- Option visuel numérique : SI-PI-02-VN*		



**PANNEAU D'INFORMATION REACTIV®**  
TR-PI-03

L. x P. x H.	210 x 100 x 1800 mm
POIDS	16,7 kg
PART DE PLASTIQUE RECYCLÉ	97 %
- Hauteur hors sol : 1400 mm	
- Surface d'affichage (L. x H.) : 297 x 210 mm	

<p>Niveau de difficulté <b>FACILE</b></p> <p><b>ÉCHAUFFEMENT DES JAMBES</b> LEG WARM-UP</p> <p>07</p>  <p>Debout, jambes et bras écartés, plier le genou gauche vers l'extérieur tout en gardant la jambe droite tendue. Alternier avec l'autre jambe.</p>	<p>Niveau de difficulté <b>FACILE</b></p> <p><b>ÉTIREMENT DU BASSIN</b> PELVIC STRETCHING</p> <p>03</p>  <p>Debout, jambes écartées largeur du bassin, bras pliés devant la poitrine, faire de petits cercles avec le bassin dans un sens puis dans l'autre.</p>	<p>Niveau de difficulté <b>FACILE</b></p> <p><b>ÉTIREMENT DU DOS</b> BACK STRETCHING</p> <p>04</p>  <p>Debout, étirer le dos et les bras au-dessus de la tête. Plier doucement le dos de façon à toucher le sol avec les mains, jambes tendues.</p>
---	---	--

**PANNEAUX D'EXERCICES CIBLÉS REACTIV®**  
PARTIE 1/2

Sélectionner des panneaux d'exercices ciblés parmi les visuels numériques créés par nos soins

REACTIV®

PANNEAUX D'EXERCICES CIBLÉS REACTIV®  
PARTIE 2/2

Niveau de difficulté: **FACILE**

**ÉTIREMENT LATÉRAL**  
SIDE STRETCHING

(04) répétitions

Debout, élever le bras droit vers le sol tout en élevant le bras gauche au-dessus de la tête. Alternier de l'autre côté.

FAVIERE  
© 2018 REACTIV®  
100% PLASTIQUE RECYCLÉ  
10 ANS D'GARANTIE

Niveau de difficulté: **MOYEN**

**FENTES**  
LUNGES

(25) répétitions

Debout, faire un grand pas en avant. Fléchir les jambes sans poser le genou arrière à terre. Pousser sur la jambe avant et revenir dans la position de départ. Alternier avec l'autre jambe.

FAVIERE  
© 2018 REACTIV®  
100% PLASTIQUE RECYCLÉ  
10 ANS D'GARANTIE

Niveau de difficulté: **FACILE**

**LÈVE-GENOUX**  
KNEE LIFT

(03) répétitions

Debout, élever les genoux alternativement.

FAVIERE  
© 2018 REACTIV®  
100% PLASTIQUE RECYCLÉ  
10 ANS D'GARANTIE

Niveau de difficulté: **MOYEN**

**POMPES**  
PUSH-UPS

(10) répétitions

Mains au sol écartées largeur d'épaules, bras et jambes tendus, fléchir les bras jusqu'à frôler le sol puis les tendre pour revenir dans la position de départ.

FAVIERE  
© 2018 REACTIV®  
100% PLASTIQUE RECYCLÉ  
10 ANS D'GARANTIE

Niveau de difficulté: **FACILE**

**SAUTS**  
JUMPS

(05) répétitions

Départ accroupi, mains au sol. Sauter en écartant les bras au-dessus de la tête.

FAVIERE  
© 2018 REACTIV®  
100% PLASTIQUE RECYCLÉ  
10 ANS D'GARANTIE

Niveau de difficulté: **FACILE**

**SPRINT**  
COURSE RAPIDE

(03) répétitions

Courir à vitesse maximale sur 15 mètres.

FAVIERE  
© 2018 REACTIV®  
100% PLASTIQUE RECYCLÉ  
10 ANS D'GARANTIE

Niveau de difficulté: **MOYEN**

**SQUATS**  
FLÉCHISSEMENT DES JAMBES

(30) répétitions

Debout jambes écartées largeur de hanches, fléchir les deux jambes en tirant les fessiers vers l'arrière puis remonter.

FAVIERE  
© 2018 REACTIV®  
100% PLASTIQUE RECYCLÉ  
10 ANS D'GARANTIE

SLALOM REACTIV®  
TR-PS-02

L. x P. x H. 12120 x 5120 x 1800 mm

POIDS 200 kg

PART DE PLASTIQUE RECYCLÉ 99 %

NIVEAU DE DIFFICULTÉ Facile

- Hauteur hors sol : 1200 mm
- 10 modules et 1 panneau d'information
- Existe en version PMR : TR-PS-25



ETIRE-CUISSES REACTIV®  
TR-PS-09

L. x P. x H. 4940 x 3100 x 1493 mm

POIDS 69 kg

PART DE PLASTIQUE RECYCLÉ 98 %

NIVEAU DE DIFFICULTÉ Facile

- Hauteur hors sol : 893 mm
- 1 module double et 1 panneau d'information



## COORDINATION ET ÉQUILIBRE

PARTIE 2/3



<b>CHEMIN D'ÉQUILIBRE REACTIV® TR-PS-03</b>	
L. x P. x H.	3900 x 3120 x 960 mm
POIDS	39 kg
PART DE PLASTIQUE RECYCLÉ	97%
NIVEAU DE DIFFICULTÉ	Moyen
<ul style="list-style-type: none"> <li>- Hauteur hors sol : 360 mm</li> <li>- 4 modules et 1 panneau d'information</li> </ul>	



<b>SAUTE-MOUTON REACTIV® TR-PS-06</b>	
L. x P. x H.	960 x 800 x 652 mm
POIDS	76 kg
PART DE PLASTIQUE RECYCLÉ	99 %
NIVEAU DE DIFFICULTÉ	Difficile
<ul style="list-style-type: none"> <li>- Hauteur hors sol : 900 mm</li> <li>- 4 modules et 1 panneau d'information</li> </ul>	



<b>SAUTE-RUISSEAU REACTIV® TR-PS-08</b>	
L. x P. x H.	6700 x 3550 x 600 mm
POIDS	89 kg
PART DE PLASTIQUE RECYCLÉ	99 %
NIVEAU DE DIFFICULTÉ	Moyen
<ul style="list-style-type: none"> <li>- Hauteur hors sol : 200 mm</li> <li>- 8 modules et 1 panneau d'information</li> </ul>	

**BARRES PARALLÈLES REACTIV®**  
**TR-PS-16**

L. x P. x H. 6120 x 3680 x 1600 mm

POIDS 86 kg

PART DE PLASTIQUE RECYCLÉ 82 %

NIVEAU DE DIFFICULTÉ Difficile

- Hauteur hors sol : 1000 mm
- 1 module et 1 panneau d'information

**BARRES PARALLÈLES**  
**ZONES SENSATIONS REACTIV®**

**TR-PS-20**

L. x P. x H. 6120 x 3780 x 1600 mm

POIDS 112 kg

PART DE PLASTIQUE RECYCLÉ 86 %

NIVEAU DE DIFFICULTÉ Difficile

- Hauteur hors sol : 1000 mm
- 1 module , 3 zones sensations et 1 pan. d'info.

**BARRES PARALLÈLES**  
**POUTRE D'ÉQUILIBRE REACTIV®**

**TR-PS-21**

L. x P. x H. 6120 x 3780 x 1600 mm

POIDS 136 kg

PART DE PLASTIQUE RECYCLÉ 88 %

NIVEAU DE DIFFICULTÉ Difficile

- Hauteur hors sol : 1000 mm
- 1 module, 3 modules poutre et 1 pan. d'info.

**BARRES PARALLÈLES**  
**PAS JAPONAIS REACTIV®**

**TR-PS-22**

L. x P. x H. 6120 x 3780 x 1600 mm

POIDS 157 kg

PART DE PLASTIQUE RECYCLÉ 90 %

NIVEAU DE DIFFICULTÉ Difficile

- Hauteur hors sol : 1000 mm
- 1 module, 8 pas japonais et 1 pan. d'info.



## RENFORCEMENT MUSCULAIRE

PARTIE 3/3

	<b>SAUT DE HAIES REACTIV®</b> <b>TR-PS-07</b>
	L. x P. x H. 9480 x 3900 x 1500 mm
	POIDS 143 kg
	PART DE PLASTIQUE RECYCLÉ 99 %
	NIVEAU DE DIFFICULTÉ Difficile
	<ul style="list-style-type: none"> <li>- Hauteur hors sol : 900 mm</li> <li>- 4 modules et 1 panneau d'information</li> </ul>

	<b>BARRE DE TRACTION SIMPLE REACTIV®</b> <b>TR-PS-13</b>
	L. x P. x H. 4200 x 3100 x 3200 mm
	POIDS 78 kg
	PART DE PLASTIQUE RECYCLÉ 58 %
	NIVEAU DE DIFFICULTÉ Difficile
	<ul style="list-style-type: none"> <li>- Hauteur hors sol : 2400 mm</li> <li>- Hauteur de la barre : 2300 mm</li> <li>- 1 module et 1 panneau d'information</li> </ul>

	<b>BARRE DE TRACTION DOUBLE REACTIV®</b> <b>TR-PS-13-DB</b>
	L. x P. x H. 5350 x 3100 x 3200 mm
	POIDS 121 kg
	PART DE PLASTIQUE RECYCLÉ 58 %
	NIVEAU DE DIFFICULTÉ Difficile
	<ul style="list-style-type: none"> <li>- Hauteur hors sol : 2400 mm</li> <li>- Hauteur de la barre 1 : 2000 mm</li> <li>- Hauteur de la barre 2 : 2300 mm</li> <li>- 1 module double et 1 panneau d'information</li> <li>- Existe en version adaptée PMR : TR-PS-23</li> </ul>

<b>BARRE DE TRACTION TRIPLE REACTIV® TR-PS-13-T</b>	
L. x P. x H.	6500 x 3100 x 3200 mm
POIDS	161 kg
PART DE PLASTIQUE RECYCLÉ	60 %
NIVEAU DE DIFFICULTÉ	Difficile
<ul style="list-style-type: none"> <li>- Hauteur hors sol : 2400 mm</li> <li>- Hauteur de la barre 1 : 1700 mm</li> <li>- Hauteur de la barre 2 : 2000 mm</li> <li>- Hauteur de la barre 3 : 2300 mm</li> <li>- 1 module triple et 1 panneau d'information</li> </ul>	

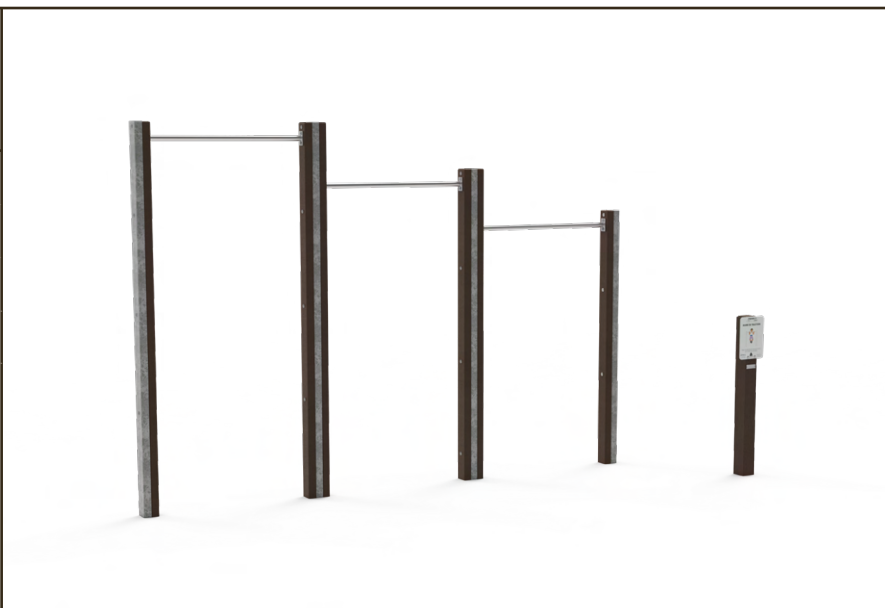

<b>PLANCHE À ABDOMINAUX REACTIV® TR-PS-15</b>	
L. x P. x H.	5048 x 3800 x 1400 mm
POIDS	135 kg
PART DE PLASTIQUE RECYCLÉ	97 %
NIVEAU DE DIFFICULTÉ	Moyen
<ul style="list-style-type: none"> <li>- Hauteur hors sol : 900 mm</li> <li>- 1 module et 1 panneau d'information</li> </ul>	



ENSEMBLE D'AGRÈS SPORTIFS



BARRES PARALLÈLES TR-PS-16



SAUT DE HAIES TR-PS-07



SAUT DE RUISSEAU TR-PS-08



BARRE DE TRACTION DOUBLE TR-PS-13-DB



AGRÈS SPORTIF SUR MESURE

# AMÉNAGEMENTS

COLLECTION

GAMME AMÉNAGEMENT



## PERGOLA AC-PGL-01



L. x P. x H. 3 600 x 2 400 x 2 500 mm

POIDS 384 kg

PART DE PLASTIQUE RECYCLÉ 42 %

COLORIS STANDARTEK®



STRUCT. ACIER



- Ossature toit et poteaux en métal peint
- Lames d'ombrage en plastique recyclé à inclinaison fixe

Prévoir un chariot élévateur  
ou un quai de déchargement

## CONTINUITÉ ESTHÉTIQUE ET DURABILITÉ

Les aménagements de voirie (panneaux, abris, bornes,...) sont réalisés en plastique recyclé pour harmoniser l'ensemble de vos espaces. Des solutions durables, esthétiques et sans entretien.





**PERGOLA**  
AC-PGL-02 

L. x P. x H.	4 800 x 3 600 x 2 500 mm
POIDS	727 kg
PART DE PLASTIQUE RECYCLÉ	44 %
COLORIS STANDARTEK®	
STRUCT. ACIER	
<ul style="list-style-type: none"> <li>- Ossature toit et poteaux en métal peint</li> <li>- Lames d'ombrage en plastique recyclé à inclinaison fixe</li> </ul>	

Prévoir un chariot élévateur ou un quai de déchargement



**PERGOLA**  
AC-PGL-03 

L. x P. x H.	7 200 x 2 400 x 2 500 mm
POIDS	727 kg
PART DE PLASTIQUE RECYCLÉ	44 %
COLORIS STANDARTEK®	
STRUCT. ACIER	
<ul style="list-style-type: none"> <li>- Ossature toit et poteaux en métal peint</li> <li>- Lames d'ombrage en plastique recyclé à inclinaison fixe</li> </ul>	



Prévoir un chariot élévateur ou un quai de déchargement





**PERGOLA**  
AC-PGL-04 

L. x P. x H.	7 200 x 4 800 x 2 500 mm
POIDS	1 391 kg
PART DE PLASTIQUE RECYCLÉ	46 %
COLORIS STANDARTEK®	
STRUCT. ACIER	
<ul style="list-style-type: none"> <li>- Ossature toit et poteaux en métal peint</li> <li>- Lames d'ombrage en plastique recyclé à inclinaison fixe</li> </ul>	

Prévoir un chariot élévateur ou un quai de déchargement

TABLEAU D'ORIENTATION SI-TOR-01	
	L. x P. x H. 1 200 x 720 x 1 267 mm
	HAUTEUR HORS-SOL 900 mm
	POIDS 79 kg
	PART DE PLASTIQUE RECYCLÉ 95 %
	COLORIS STANDARTEK® 
	<ul style="list-style-type: none"> <li>- Option visuel numérique : SI-TOR-01-VN*</li> <li>- L. x H. : 1 070 x 630 mm</li> <li>- Impression sur Dibond®, quadrichromie</li> </ul>

PUPITRE D'INFORMATION SI-PU-01	
	L. x P. x H. 400 x 400 x 1 315 mm
	HAUTEUR HORS-SOL 1 000 mm
	POIDS 18 kg
	PART DE PLASTIQUE RECYCLÉ 100 %
	COLORIS STANDARTEK® 
	<ul style="list-style-type: none"> <li>- Option visuel numérique : SI-PU-01-VN*</li> <li>- L. x H. : 280 x 280 mm</li> <li>- Impression sur Dibond®, quadrichromie</li> </ul>

PANNEAU D'INFORMATION SI-PI-01		
 <p style="border: 1px solid orange; padding: 2px; display: inline-block; margin-top: 10px;">Prévoir un chariot élévateur ou un quai de déchargement</p>	L. x P. x H. 1 550 x 100 x 2 400 mm	
	HAUTEUR HORS-SOL 1 800 mm	
	POIDS 98 kg	
	PART DE PLASTIQUE RECYCLÉ 91 %	
	COLORIS STANDARTEK® 	
	<ul style="list-style-type: none"> <li>- Option visuel numérique : SI-PI-01-VN*</li> <li>- L. x H. : 1 350 x 1 000 mm</li> <li>- Impression sur Dibond®, quadrichromie</li> </ul>	
<b>TOIT VITRINE</b> SI-PI-01-TOIT	<b>VITRINE</b> SI-PI-01-VT	
L. x P. x H. 1 800 x 430 x 215 mm	L. x P. x H. 1 350 x 1 000 mm	
POIDS 28 kg	SURFACE D'AFFICHAGE 1 233 x 1000 mm	
PART DE PLASTIQUE RECYCLÉ 98 %		

**PANNEAU D'INFORMATION**  
SI-PI-02



L. x P. x H.	680 x 100 x 1 800 mm
HAUTEUR HORS-SOL	1 400 mm
POIDS	48 kg
PART DE PLASTIQUE RECYCLÉ	60 %
COLORIS STANDARTEK®	● ● ●

- Option visuel numérique : SI-PI-02-VN\*
  - L. x H. : 540 x 390 mm
  - Impression sur Dibond®, quadrichromie
- Option vitrine : SI-PI-02-VT
  - L. x H. : 550 x 400 mm
  - Surface affichage (L. x H.) : 465 x 315 mm

**POTEAU D'ORIENTATION**  
SI-PO-01-18



L. x P. x H.	520 x 100 x 1 800 mm
HAUTEUR HORS-SOL	1 500 mm
POIDS	28 kg
PART DE PLASTIQUE RECYCLÉ	100 %
COLORIS STANDARTEK®	● ● ●

- Option poteau d'orientation : SI-PO-01-24
  - L. x H. : 520 x 100 x 2 400 mm
  - Hauteur hors-sol : 1 800 mm
- Option visuel numérique : SI-PO-01-VN\*
  - L. x H. : 280 x 105 mm
  - Impression sur Dibond®, quadrichromie
- Option flèche : SI-PO-01-FLEC
  - L. x P. x H. : 398 x 140 x 30 mm
  - Emplacement pour 1 visuel numérique
  - Poids : 1,5 kg
  - Part de plastique recyclé : 99%

**POTEAU D'ORIENTATION**  
SI-PO-02

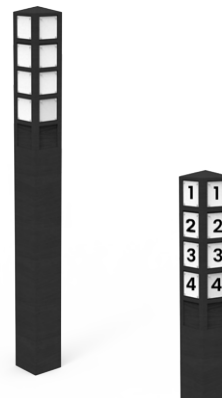

L. x P. x H.	120 x 120 x 1 700 mm
POIDS	15 kg
PART DE PLASTIQUE RECYCLÉ	100 %
COLORIS STANDARTEK®	●

- Emplacement pour 20 visuels numériques
- Option visuel numérique : SI-PO-02-VN\*
- L. x H. : 75 x 75 mm
- Impression sur Dibond®, quadrichromie

**PANNEAU D'INFORMATION AVEC CENDRIER**  
SI-PI-06



L. x P. x H.	420 x 180 x 1 483 mm
CONTENANCE	3 L
POIDS	25 kg
PART DE PLASTIQUE RECYCLÉ	89 %
COLORIS STANDARTEK®	● ● ● ●
STRUCT. ACIER	●

- Option visuel numérique : SI-PI-06-VN\*
- L. x H. : 297 x 420 mm
- Impression sur Dibond®, quadrichromie

**APPUI VÉLOS FORESTIER**  
AC-BV-01 



L. x P. x H.	1 330 x 100 x 1 200 mm
HAUTEUR HORS-SOL	900 mm
POIDS	26 kg
PART DE PLASTIQUE RECYCLÉ	100 %
COLORIS STANDARTEK®	
OPTION COLORIS PIGMENTEK®	

**APPUI VÉLOS HELIOS**  
HEL-BV-01 



L. x P. x H.	960 x 80 x 1 200 mm
HAUTEUR HORS-SOL	900 mm
POIDS	27 kg
PART DE PLASTIQUE RECYCLÉ	98 %
COLORIS STANDARTEK®	
OPTION COLORIS PIGMENTEK®	

**APPUI VÉLOS GARDEN**  
GARD-BV-01 



L. x P. x H.	720 x 100 x 1 200 mm
POIDS	21 kg
HAUTEUR HORS-SOL	900 mm
PART DE PLASTIQUE RECYCLÉ	99 %
PROFILÉS STANDARTEK®	

**APPUI VÉLOS HARMONIE**  
HA-BV-01 



L. x P. x H.	718 x 40 x 1 110 mm
POIDS	11 kg
HAUTEUR HORS-SOL	810 mm
PART DE PLASTIQUE RECYCLÉ	33 %
STRUCT. ACIER	
COLORIS STANDARTEK®	
OPTION COLORIS PK®	

**APPUI VÉLOS AERIA®**  
AE-BV-01 



L. x P. x H.	740 x 40 x 1 110 mm
POIDS	13 kg
HAUTEUR HORS-SOL	800 mm
PART DE PLASTIQUE RECYCLÉ	20 %
STRUCT. ACIER	
COLORIS STANDARTEK®	
OPTION COLORIS PK®	

**APPUI VÉLOS PLASTINOX**  
AC-BV-02 



**alveolite+**

L. x P. x H.	422 x 120 x 1 200 mm
HAUTEUR HORS-SOL	900 mm
POIDS	11 kg
PART DE PLASTIQUE RECYCLÉ	79 %
COLORIS STANDARTEK®	
OPTION COLORIS PIGMENTEK®	
- Option visuel numérique : AC-BV-02-VN - L. x H. : 540 x 390 mm - Barre inox	

**APPUI VÉLOS OCÉAN**  
OCE-BV-01-P 



**alveolite+**

L. x P. x H.	620 x 81 x 810 mm
POIDS	21 kg
PART DE PLASTIQUE RECYCLÉ	29 %
COLORIS STANDARTEK®	
STRUCT. ACIER	

**APPUI VÉLOS OCÉAN**  
OCE-BV-02-P 



**alveolite+**

L. x P. x H.	1 220 x 81 x 1 000 mm
POIDS	31 kg
PART DE PLASTIQUE RECYCLÉ	39 %
COLORIS STANDARTEK®	
STRUCT. ACIER	

**APPUI VÉLOS MAJOR**  
MAJ-BV-01 

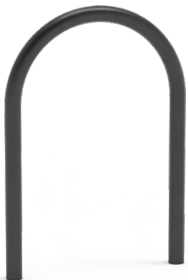

**alveolite+**

L. x P. x H.	565 x 49 x 1100 mm
HAUTEUR HORS-SOL	800 mm
POIDS	8 kg
PART DE PLASTIQUE RECYCLÉ	0 %
STRUCT. ACIER	

**APPUI VÉLOS FORA**  
EH-AC-BV-01 



**alveolite+**

L. x P. x H.	700 x 40 x 1004 mm
HAUTEUR HORS-SOL	704 mm
POIDS	8 kg
PART DE PLASTIQUE RECYCLÉ	0 %
- Existe en version sur platine - Structure inox	

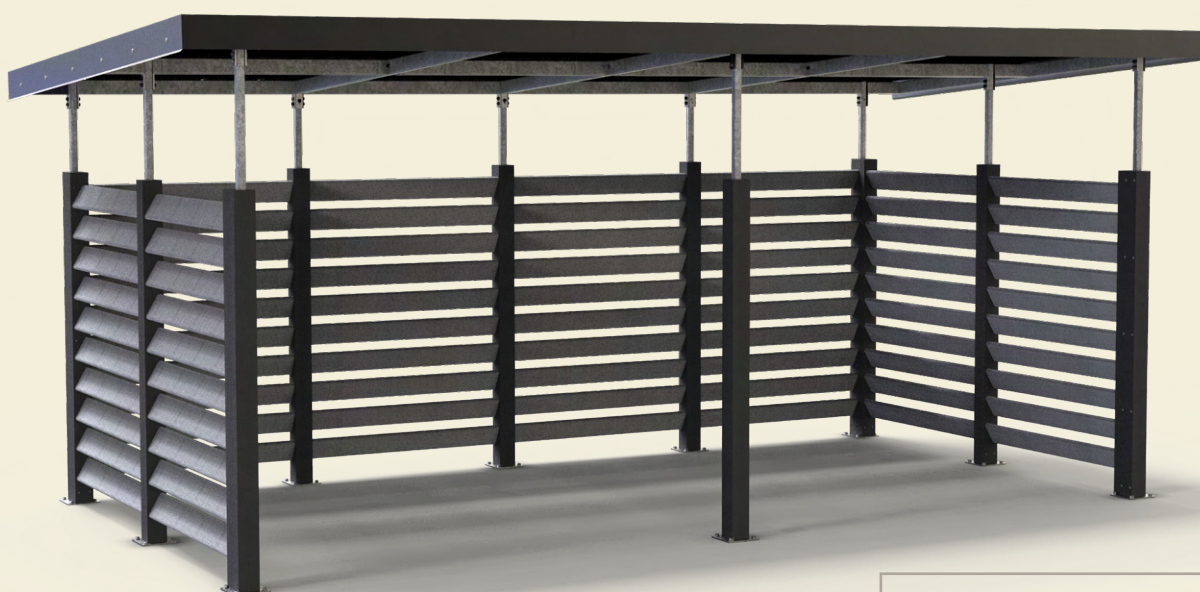

ABRI TÔA®  
AC-ABRI-11-OUV-1



L. x P. x H.	5 813 x 2 981 x 2 576 mm
SURFACE INT. (L. x P.)	5 060 x 2 580 mm
H. CLAUSTRAS	1 800 mm
POIDS	995 kg
PART DE PLASTIQUE RECYCLÉ	52 %

Prévoir un chariot élévateur  
ou un quai de déchargement



## UNE CONCEPTION POUR PLUSIEURS USAGES

### FINANCEZ VOS ABRIS

La **Collection TÔA®** est éligible au programme **Alvéole Plus**.

Pour en savoir + : [www.alveoleplus.fr](http://www.alveoleplus.fr)

## POUR TOUTE LA COLLECTION

Profilés **STANDARTEK®** ● ● ● ●

Éléments structurants en **acier galvanisé**, habillés de **plastique recyclé noir**  
Toit acier **gris anthracite RAL 7016**

Pour les versions fermées : porte en **acier noir foncé RAL 9005**

# ORGANISATION DES ESPACES\*

ABRI OUVERT SIMPLE



AC-ABRI-10

ABRI OUVERT DOUBLE



AC-ABRI-11

ABRI OUVERT TRIPLE



AC-ABRI-12

\*Pour toutes les utilisations suivantes : abris vélos, abri conteneurs, préau, abri de bus, restauration, stockage.



Prévoir un chariot élévateur ou un quai de déchargement

ABRI TÔA®  
AC-ABRI-10



L. x P. x H.

3 233 x 2 981 x 2 576 mm

SURFACE INT. (L. x P.)

2 480 x 2 580 mm

RÉFÉRENCE	OUVERT / FERMÉ	CONTENANCE	HAUTEUR DES CLAUSTRAS	POIDS	PART DE PLASTIQUE RECYCLÉ
AC-ABRI-10-OUV-1	Façade ouverte	Jusqu'à 4 vélos ou 5 conteneurs	1 800 mm	675 kg	58 %
AC-ABRI-10-OUV-2			2 100 mm	756 kg	63 %
AC-ABRI-10-FER-1	Façade fermée avec porte et claustras	Jusqu'à 4 vélos ou 4 conteneurs	1 800 mm	799 kg	56 %
AC-ABRI-10-FER-2			2 100 mm	899 kg	60 %

AC-ABRI-11-OUV-1



AC-ABRI-11-FER-2

Prévoir un chariot élévateur ou un quai de déchargement

ABRI TÔA®  
AC-ABRI-11



L. x P. x H.

5 813 x 2 981 x 2 576 mm

SURFACE INT. (L. x P.)

5 060 x 2 580 mm

RÉFÉRENCE	OUVERT / FERMÉ	CONTENANCE	HAUTEUR DES CLAUSTRAS	POIDS	PART DE PLASTIQUE RECYCLÉ
AC-ABRI-11-OUV-1	Façade ouverte	Jusqu'à 8 vélos ou 10 conteneurs	1 800 mm	995 kg	52 %
AC-ABRI-11-OUV-2			2 100 mm	1 103 kg	63 %
AC-ABRI-11-FER-1	Façade fermée avec porte et claustras	Jusqu'à 8 vélos ou 8 conteneurs	1 800 mm	1 238 kg	55 %
AC-ABRI-11-FER-2			2 100 mm	1 309 kg	59 %

AC-ABRI-12-OUV-1



AC-ABRI-12-FER-2

Prévoir un chariot élévateur ou un quai de déchargement

ABRI TÔA®  
AC-ABRI-12



L. x P. x H.

8 393 x 2 981 x 2 576 mm

SURFACE INT. (L. x P.)

7 640 x 2 580 mm

RÉFÉRENCE	OUVERT / FERMÉ	CONTENANCE	HAUTEUR DES CLAUSTRAS	POIDS	PART DE PLASTIQUE RECYCLÉ
AC-ABRI-12-OUV-1	Façade ouverte	Jusqu'à 13 vélos ou 16 conteneurs	1 800 mm	1 313 kg	50 %
AC-ABRI-12-OUV-2			2 100 mm	1 447 kg	54 %
AC-ABRI-12-FER-1	Façade fermée avec porte et claustras	Jusqu'à 12 vélos ou 12 conteneurs	1 800 mm	1 675 kg	55 %
AC-ABRI-12-FER-2			2 100 mm	1 872 kg	59 %



**ABRI DE JARDIN**  
 AC-ABRI-03

Prévoir un chariot élévateur ou un quai de déchargement

L. x P. x H. 4 134 x 2 161 x 2 508 mm

DIM. AU SOL 3 970 x 2 090 mm

POIDS 1 158 kg

PART DE PLASTIQUE RECYCLÉ 77 %

COLORIS STANDARTEK®

- Porte double avec structure en acier galvanisé
- Toit et pannes en acier galvanisé, gris anthracite RAL 7016

**ABRI DE JARDIN**  
 AC-ABRI-04

Prévoir un chariot élévateur ou un quai de déchargement

L. x P. x H. 4 134 x 3 101 x 2 508 mm

DIM. AU SOL 3 970 x 2 090 mm

POIDS 1 361 kg

PART DE PLASTIQUE RECYCLÉ 75 %

COLORIS STANDARTEK®

- Porte double avec structure en acier galvanisé
- Toit et pannes en acier galvanisé, gris anthracite RAL 7016



FOURNIR UN PLAN DE CALEPINAGE OU SCHÉMA D'IMPLANTATION

RETENUE EN MODULE

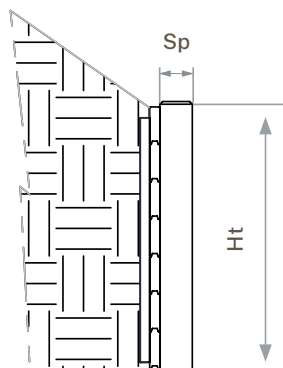
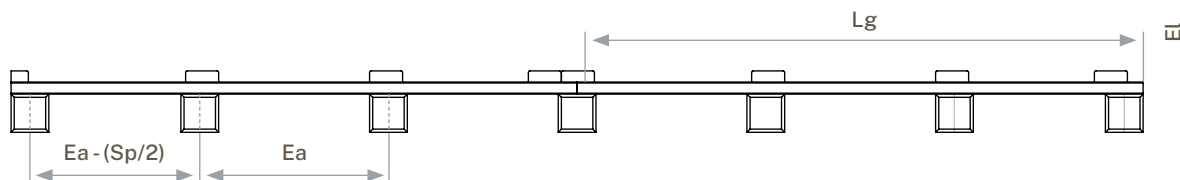

MODULE	LONGUEUR (LG)	HAUTEUR (HS)	ÉP. LAME (EL)		POTEAU	SECTION POTEAU (SP)	ENTRE-AXE POTEAU (EA)	POTEAU RENFORCÉ	SCELLEMENT
AC-SOU-01	1800	276	28	→	AC-SOU-01-P	100 x 100	900	Non	325
AC-SOU-02	1800	414	28	→	AC-SOU-02-P	100 x 100	900	Non	490
AC-SOU-03	1800	552	28	→	AC-SOU-03-P	100 x 100	900	Non	650
AC-SOU-04	1800	690	28	→	AC-SOU-04-P	100 x 100	600	Oui	600
AC-SOU-05	1800	966	28	→	AC-SOU-05-P	100 x 100	600	Oui	820

**BORDURE**  
AC-BO-07-12



FOURNIR UN PLAN DE CALEPINAGE OU SCHÉMA D'IMPLANTATION



L. x P. x H. 1 200 x 105 x 635 mm

POIDS 16 kg

HAUTEUR HORS-SOL 311 mm

PART DE PLASTIQUE RECYCLÉ 94 %

- Existe en longueur 1 800 mm : AC-BO-07-18

- L. x P. x H. : 1 800 x 105 x 635 mm

- Poids : 25 kg

- Hauteur hors-sol : 311 mm

- Part de plastique recyclé : 96 %

- Poteau de terminaison supplémentaire : AC-BO-07-PT



BORDURE - AC-BD-07-12

### 1 LE PACK « PLATELAGE » (RÉFÉRENCE AU M2)

AC-TER-01 (PACK AU m<sup>2</sup>)

LE PACK COMPREND

BARRES 50 x 50 x 2400 mm  
 AGRAFES PLASTIQUE  
 PLATINES  
 VIS INOX

PERMETTANT DE RÉALISER

ENTRETOISES  
 LAMBOURDES  
 BRAS DE LIAISON



PLANCHE TERRASSE 30 x 150 x 3600 mm

### 2 PRINCIPE GÉNÉRAL

Planche de terrasse  
 Décalage réalisé avec la chute

Lambourde

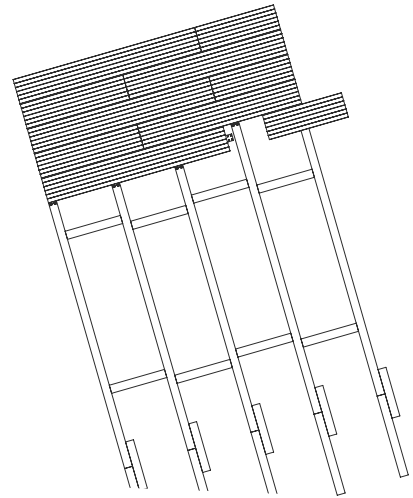
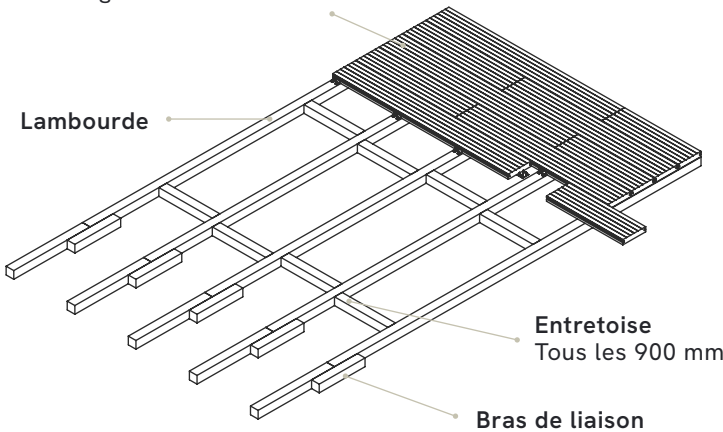

Entretoise  
 Tous les 900 mm

Bras de liaison

#### ATTACHE RAPIDE

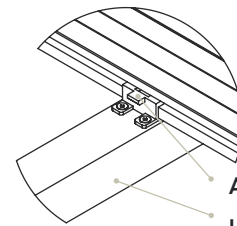

Agrafe plastique  
 Lambourde

#### PLAQUE DE LIAISON

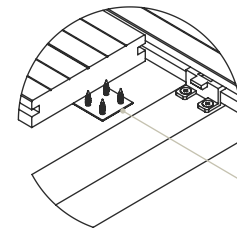

Platine + fixation

### 3 LES ÉLÉMENTS COMPLÉMENTAIRES OPTIONNELS



PLANCHE ANTIDÉRAPANTE  
 AC-TER-01-PL

L. x H. - Épaisseur 1 800 x 105 mm - 30 mm

COLORIS STD®

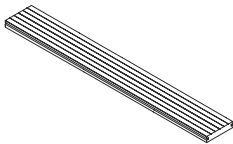
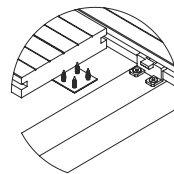

PLAQUE DE LIAISON  
 AC-TER-01-PQL

L. x H. 40 x 77 mm

VIS INOX

Ø4 x H. 25 mm

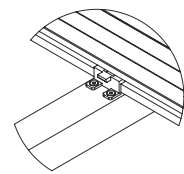

AGRAPHES  
 AC-TER-01-AG

BOÎTE DE 100 AGRAFES EN PLASTIQUE

VIS INOX 2 000



## DÉMARCHE D'UNE CONFIGURATION SUR-MESURE



1	<b>COMPOSITION DE L'AMÉNAGEMENT</b> 4 angles droits et 4 angles ajustables
2	<b>MODÈLE DU PANNEAU</b> AC-CC-01
3	<b>DIMENSIONS</b> - 2 panneaux 1500 x 690 mm - 11 panneaux 1500 x 810 mm - 3 panneaux 1500 x 990 mm
4	<b>TYPE DE FIXATION</b> 4 poteaux rallongés

### 1 CHOISISSEZ VOTRE MODÈLE

FOURNIR UN PLAN DE CALEPINAGE OU SCHÈME D'IMPLANTATION

<input type="checkbox"/> <b>CLAUSTRAS</b> <b>OBSTRUCTION PARTIELLE</b> AC-CC-01		L. x P. x H.	SELON MODULE
		POIDS	SELON MODULE
		PART DE PLASTIQUE RECYCLÉ	SELON MODULE
		COLORIS STANDARTEK®	<input type="radio"/> <input type="radio"/> <input type="radio"/> <input type="radio"/>
		FIXATIONS	SUR PLATINES OU À SCELLER
<input type="checkbox"/> <b>CLAUSTRAS</b> <b>OBSTRUCTION TOTALE</b> AC-CC-02		L. x P. x H.	SELON MODULE
		POIDS	SELON MODULE
		PART DE PLASTIQUE RECYCLÉ	SELON MODULE
		COLORIS STANDARTEK®	<input type="radio"/> <input type="radio"/> <input type="radio"/> <input type="radio"/>
		FIXATIONS	SUR PLATINES OU À SCELLER
<input type="checkbox"/> <b>CLAUSTRAS</b> <b>OBSTRUCTION PARTIELLE</b> AC-CC-03		L. x P. x H.	SELON MODULE
		POIDS	SELON MODULE
		PART DE PLASTIQUE RECYCLÉ	SELON MODULE
		COLORIS STANDARTEK®	<input type="radio"/> <input type="radio"/> <input type="radio"/> <input type="radio"/>
		FIXATIONS	SUR PLATINES OU À SCELLER
<input type="checkbox"/> <b>PORTILLON</b> AC-CLO-02/03/04-PO		L. x P. x H.	SELON MODULE
		POIDS	SELON MODULE
		PART DE PLASTIQUE RECYCLÉ	SELON MODULE
		COLORIS STANDARTEK®	<input type="radio"/> <input type="radio"/> <input type="radio"/> <input type="radio"/>
		FIXATIONS	INCLUSES
	STRUCTURE	ACIER GALVANISÉ	

## 2 CHOISISSEZ VOS DIMENSIONS

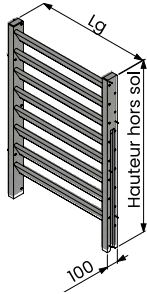

H : Hauteurs hors-sol disponibles (en mm)

- 1200     1500     1800

L : Longueurs disponibles (en mm)

- 690     810     990     1290

## 3 COMPOSEZ EN FONCTION DE VOTRE AMÉNAGEMENT

EXEMPLE D'AMÉNAGEMENT AVEC UN ANGLE DROIT ET UN ANGLE AJUSTABLE

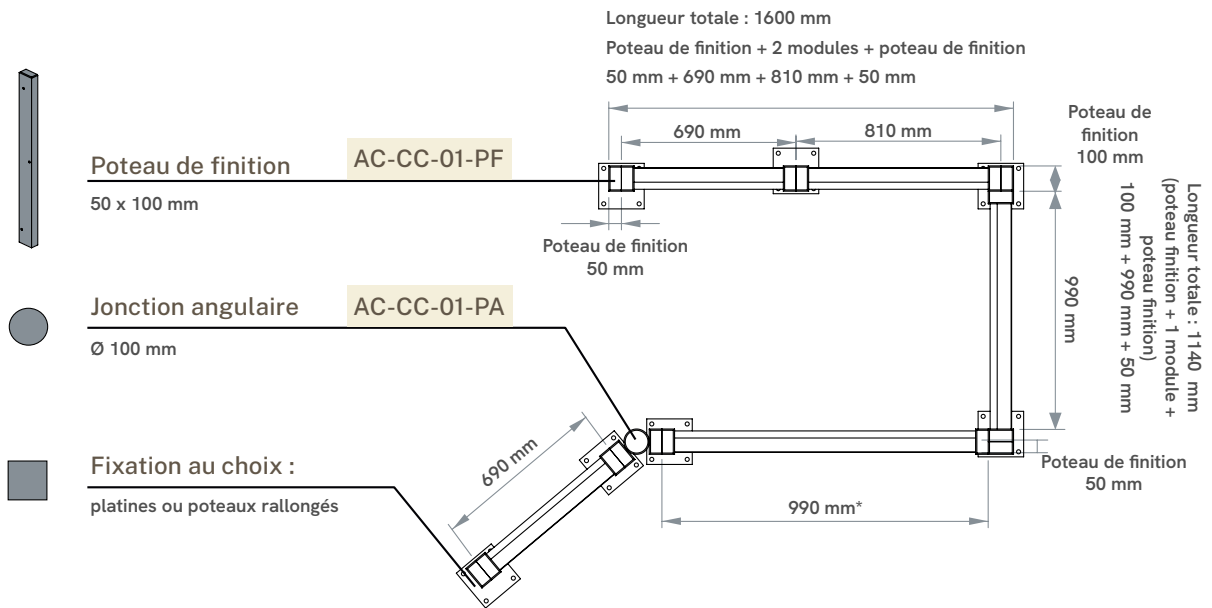

## 4 CHOISISSEZ VOTRE TYPE DE FIXATION

FIXATION SUR DALLE BÉTON AVEC PLATINE MANCHON OU SCELLEMENT DANS PLOT BÉTON

- PAR PLATINE  
 4 goujons d'ancrage inclus

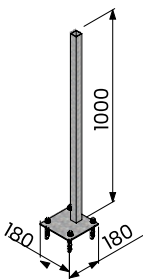

AC-PLATINE-01

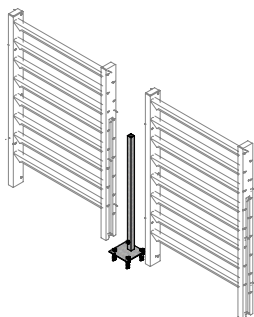

- PAR SCELLEMENT



AC-TUBE-01

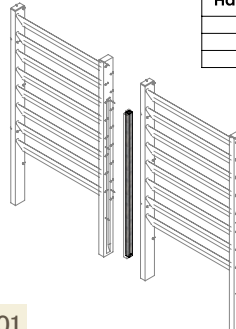

Hauteur (hors sol)	Profondeur scellement	Section scellement
1200	300	400x400
1500	600	
1800		

**CLÔTURE RONDE**  
AC-CLR



LISSE (Ø X H.)	80 x 1 200 mm
POTEAU (Ø)	120 mm
PART DE PLASTIQUE RECYCLÉ	99 %
COLORIS STANDARTEK®	
FIXATIONS	PRÊTE À SCELLER (300 MM SAUF HS 450 MM : 270 MM)

**CLÔTURE CARRÉE**  
AC-CLC



LISSE (Ø X H.)	1 200 x 120 x 40 mm
POTEAU (EP.X P.)	100 x 100 mm
PART DE PLASTIQUE RECYCLÉ	99 %
COLORIS STANDARTEK®	
FIXATIONS	PRÊTE À SCELLER (300 MM SAUF HS 450 MM : 270 MM)

**1 CHOISISSEZ VOTRE MODÈLE** Dimensions en mm.

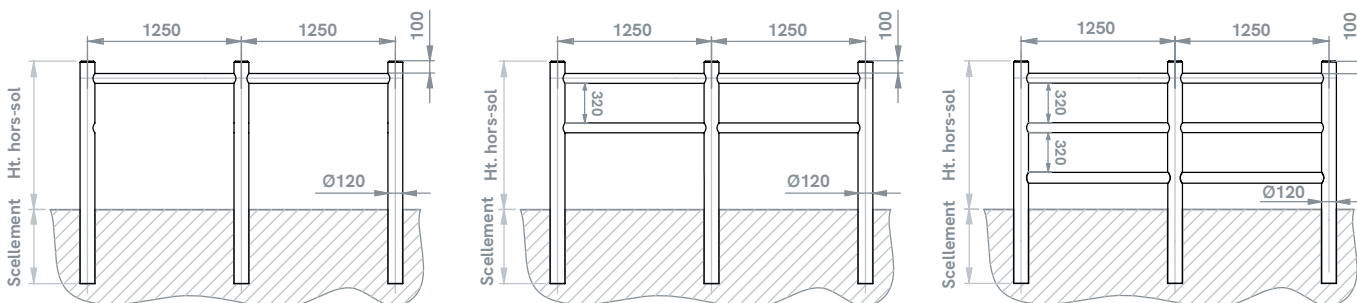

1 LISSE

2 LISSES

3 LISSES

**2 COMPOSEZ EN FONCTION DE VOTRE AMÉNAGEMENT**

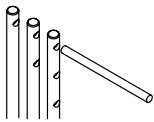
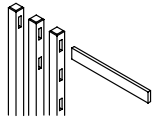
		1 LISSE			2 LISSES	3 LISSES
	HAUTEUR HORS-SOL	450	600	1200	1200	1200
	POTEAU DE DÉBUT / FIN	AC-CLR-01-D-07	AC-CLR-01-D-09	AC-CLR-01-D-18	AC-CLR-02-D	AC-CLR-03-D
	POTEAU INTERMÉDIAIRE	AC-CLR-01-I-07	AC-CLR-01-I-09	AC-CLR-01-I-18	AC-CLR-02-I	AC-CLR-03-I
	LISSE	AC-CLR-00				
	HAUTEUR HORS-SOL	450	600	1200	1200	1200
	POTEAU DE DÉBUT / FIN	AC-CLC-01-D-07	AC-CLC-01-D-09	AC-CLC-01-D-18	AC-CLC-02-D	AC-CLC-03-D
	POTEAU INTERMÉDIAIRE	AC-CLC-01-I-07	AC-CLC-01-I-09	AC-CLC-01-I-18	AC-CLC-02-I	AC-CLC-03-I
	POTEAU D'ANGLE POUR CLÔTURE CARRÉE	AC-CLC-01-A-07	AC-CLC-01-A-09	AC-CLC-01-A-18	AC-CLC-02-A	AC-CLC-03-A
	LISSE	AC-CLC-00				

**BARRIÈRE**  
**OR-BAR-01**

L. x P. x H. 6180 x 190 x 1350 mm

POIDS 75 kg

PART DE PLASTIQUE RECYCLÉ 95 %

COLORIS STANDARTEK® 

HAUTEUR HORS-SOL 1 000 mm

L. DE L'OUVERTURE 2 940 mm

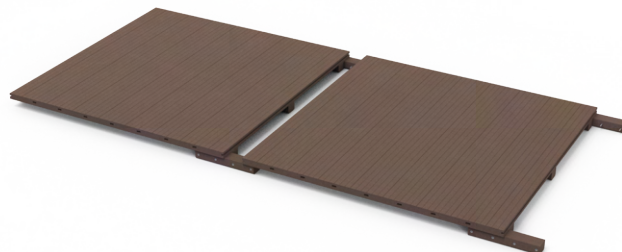
**CHEMIN DE SABLE EMBOÎTABLE**  
**AC-CDS-01**

L. x P. x H. 1200 x 1200 x 73 mm

POIDS 47 kg

PART DE PLASTIQUE RECYCLÉ 98 %

COLORIS STANDARTEK® 

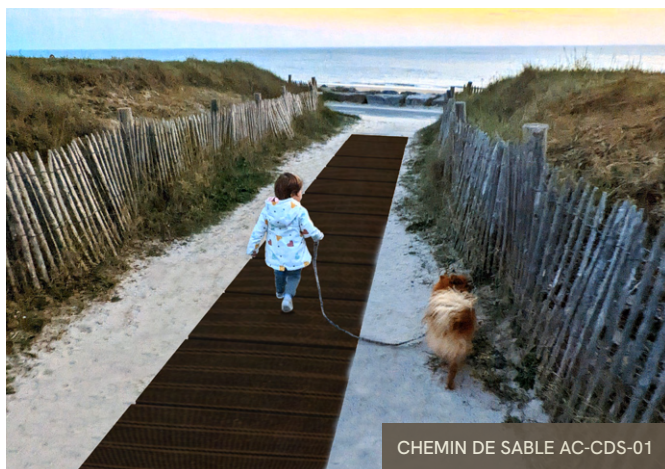

CHEMIN DE SABLE AC-CDS-01



CLAUSTRAS - AC-CC-03



CLÔTURES AC-CLC



BANC LISTRA LIS-BC-01-FF



TABLES ET BANQUETTES PLASTINOX - PLX-TPN-01 ET PLX-BQ-01



TABLES ET BANQUETTES HARMONIE - HA-TPN-01 ET HA-BQ-01



TABLE POINTE POI-TPN-01-



TABLE HELIOS OR-TPN-02-PMR2

# UN BANC CONTRE L'INJUSTICE



En France, en 2023, le nombre de victimes de violences conjugales s'élève à plus de **244 000**.

Depuis 2017, la lutte contre les violences infligées aux femmes est devenue un élément central de la quête d'**égalité entre les sexes**.

Pour soutenir cette cause, PLASECO a spécialement conçu ce Banc Rouge. Sa couleur évoque le sang versé des féminicides et permet de rendre **hommage à ces victimes**.

Ce banc est également un lieu d'échange et de sensibilisation auprès des citoyens.



« Tu n'es pas seule »

En soutien à toutes les femmes victimes de violences

A la mémoire des femmes victimes de féminicides



## UNE PLAQUE COMMÉMORATIVE

Chaque Banc Rouge est orné d'une plaque commémorative à fixée sur le dossier du banc.

Celle-ci pourra être personnalisée par l'équipe municipale.



Inauguration du banc rouge à NOZAY (91)  
BANC-ROUGE-BC-01

PLASECO S'ENGAGE  
À REVERSER **150€**  
À L'ASSOCIATION  
«**FONDATION DES FEMMES**»  
À CHAQUE BANC ROUGE  
INSTALLÉ.

# TOURS D'ARBRE

## MODULAIRE À COMPOSER

Face aux enjeux climatiques, la **lutte contre les ilots de chaleur** devient une priorité pour les collectivités.

La végétalisation des espaces urbains, notamment dans les cours d'école, permet de rafraîchir l'environnement, d'améliorer la qualité de l'air et de favoriser la biodiversité.

Avec ses banquettes modulaires, PLASECO propose des aménagements qui associent **végétalisation et espaces de repos** accessibles à tous.

## X 3 DIAMÈTRES • X 3 HAUTEURS D'ASSISE

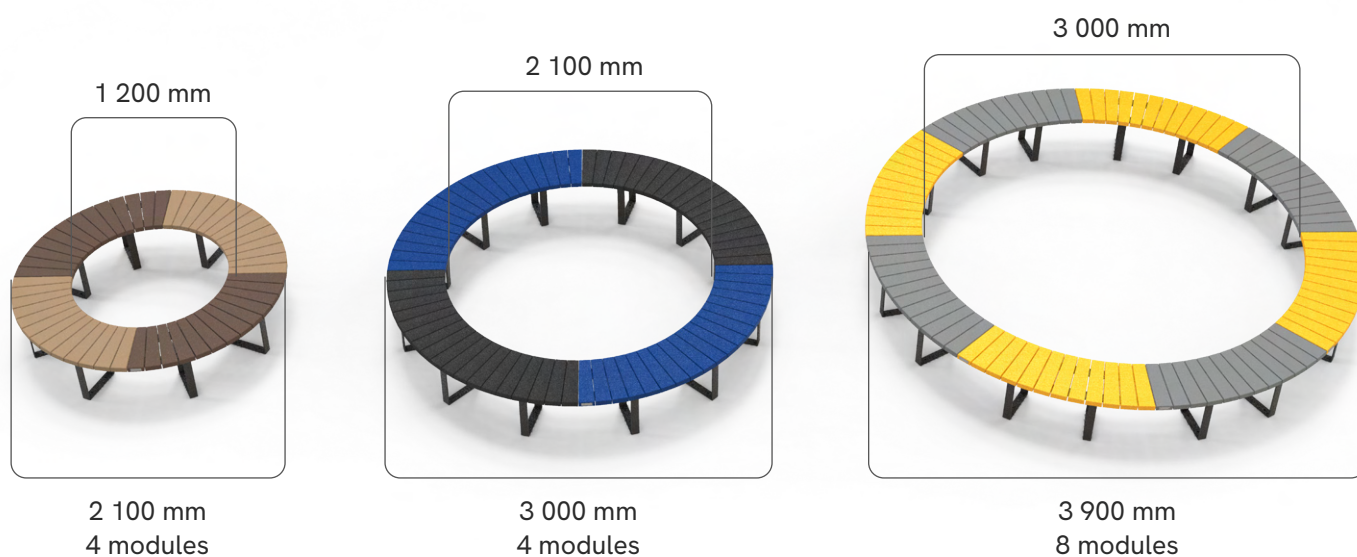

### COLLECTION

## AERIA®

Profilés de l'assise :

• **Standartek®** : ●●●●

• Option **Pigmentek®** : ●●●●●●●●

Piètement en **acier** : ●●●●●●●●

AERIA®	Ø Int. 1200mm Ø Ext. 2100 mm 1 cercle = 4 modules	Ø Int. 2100mm Ø Ext. 3000 mm 1 cercle = 4 modules	Ø Int. 3000mm Ø Ext. 3900 mm 1 cercle = 8 modules
<b>Maternelle</b> H. assise : 310 mm	AE-TA-01-T2	AE-TA-02-T2	AE-TA-03-T2
<b>Élémentaire</b> H. assise : 380 mm	AE-TA-01-T4	AE-TA-02-T4	AE-TA-03-T4
<b>Adulte</b> H. assise : 460 mm	AE-TA-01	AE-TA-02	AE-TA-03

### COLLECTION

## LONDURA

Profilés de l'assise :

• **Standartek®** : ●●●●

• Option **Pigmentek®** : ●●●●●●●●

Piètement en **plastique recyclé** : ●●●●●●●●

LONDURA®	Ø Int. 1200mm Ø Ext. 2100 mm 1 cercle = 4 modules	Ø Int. 2100mm Ø Ext. 3000 mm 1 cercle = 4 modules	Ø Int. 3000mm Ø Ext. 3900 mm 1 cercle = 8 modules
<b>Maternelle</b> H. assise : 310 mm	LOND-TA-01-T2	LOND-TA-02-T2	LOND-TA-03-T2
<b>Élémentaire</b> H. assise : 380 mm	LOND-TA-01-T4	LOND-TA-02-T4	LOND-TA-03-T4
<b>Adulte</b> H. assise : 460 mm	LOND-TA-01	LOND-TA-02	LOND-TA-03

COLLECTION  
**VERSO®**

**4 HAUTEURS D'ASSISES  
DISPONIBLES :**

**Pour toute la collection**

- Plateau d'assise / au sol **Standartek®** : ●●●●●
- Plateau d'assise / au sol option **Pigmentek®** : ●●●●○
- Structure en **plastique recyclé** : ●●●



**IDÉES DE CONCEPTION :**

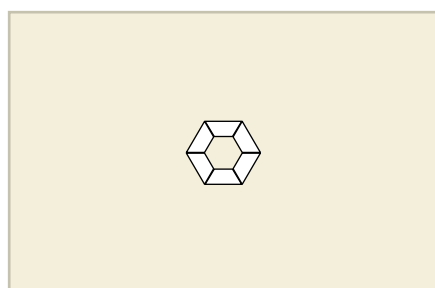

**6 x VSO-TPZ-01**

Ø Int. : 623 mm  
Ø Ext. : 1 440 mm

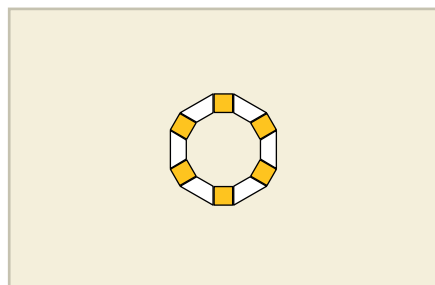

**6 x VSO-TPZ-01 +  
6 x VSO-CAR-01**

Ø Int. : 1 344 mm  
Ø Ext. : 2 095 mm

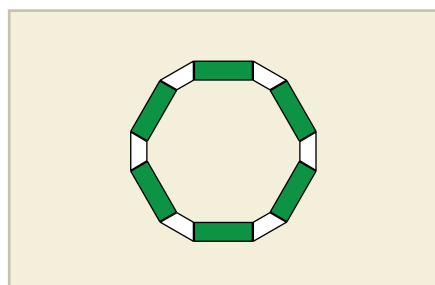

**6 x VSO-TPZ-01 +  
6 x VSO-REC-01**

Ø Int. : 2 591 mm  
Ø Ext. : 3 482 mm

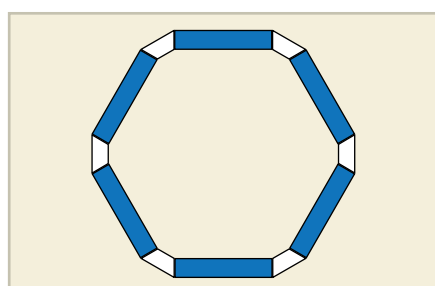

**6 x VSO-TPZ-01 +  
6 x VSO-REC-02**

Ø Int. : 3 838 mm  
Ø Ext. : 4 900 mm



ANNEXES

# PRODUITS À OUVRAGER

## OFFRE DÉDIÉE AUX PAYSAGISTES & TRAVAUX PUBLICS

Découvrir +



- Rondins & Poutres
- Lames pour terrasses, passerelles et pontons
- Voliges & Bordures

- Barrières & Clôtures
- Murs de soutènement en L
- Bornes spécifiques, etc ...



# TÉLÉCHARGEZ NOS BROCHURES

SÉLECTION PAR USAGE



# TRI DES DÉCHETS

## QUELLES OBLIGATIONS ?

1<sup>ER</sup> JANVIER 2025

Depuis le 1<sup>er</sup> janvier 2025, la **Loi AGEC** impose aux collectivités d'instaurer un système de tri sélectif dans l'espace public.

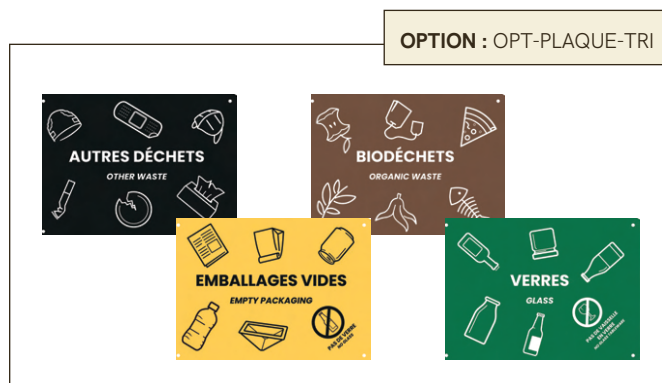

## 1 100 L / SEMAINE

Code de l'environnement dans l'article **R. 541-61-2**, sont soumis à l'obligation prévue à l'article **L. 541.21-2-2** les établissements recevant du public produisant plus de 1100 litres de déchets, tous déchets confondus, par semaine.

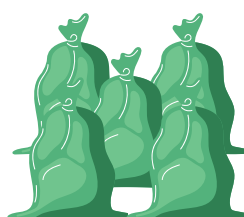

1100 L de déchets/semaine

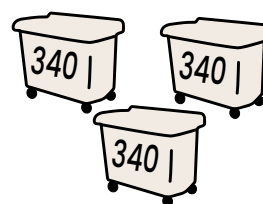

3 bac-roulant de 340 L

## OPTION SIGNALÉTIQUE MONO-FLUX LISTRA & MAJOR\*

Répond aux recommandations *CITEO*

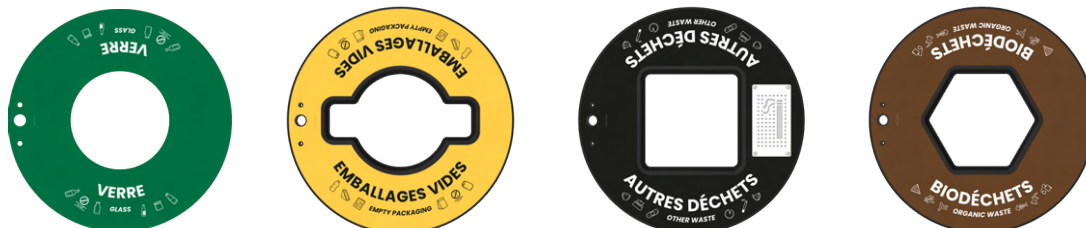

\*Cette option ne comprend pas la création graphique.

## STICKER BI-FLUX MAJOR

Répond aux recommandations *CITEO*

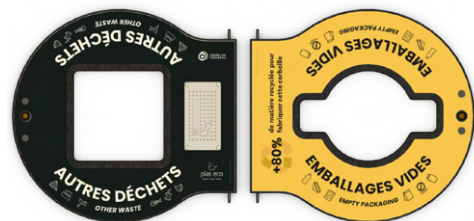

## STICKER TRI-FLUX LISTRA

Répond aux recommandations *CITEO*

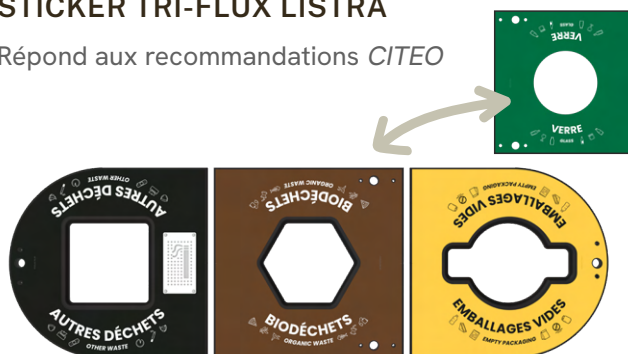

## LÉGENDES



Anti-intrusions



Anti-nuisibles



Anti-volatiles



Vigipirate

# FINANCEMENT

## DU MOBILIER EXTÉRIEUR DE PROPRETÉ

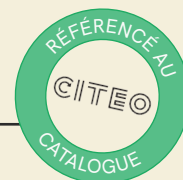

### OBJECTIF

CITEO accompagne techniquement et financièrement les collectivités dans leurs projets de gestion des déchets.

Cela inclut le déploiement de dispositifs pour la collecte, le tri et le recyclage des déchets.



Donnons ensemble une nouvelle vie à nos produits.

### PROJETS FINANCÉS ?

Les projets devront porter sur l'installation des équipements de pré-collecte comme : corbeilles de tri, abris-bacs, supports de sacs (sous conditions de lieu et d'utilisation, etc...). Les financements peuvent être rétro-actifs.

PLASECO est éligible aux financements de CITEO, par équipement intégrant le tri.

### QUELS LIEUX ?

- **Espaces publics**
  - Parcs
  - Jardins
  - Plages
- **Quais**
- **Centres-villes**
- **Sites touristiques**
- **ERP** (Établissement recevant du public)

### QUI EN BÉNÉFICIE ?

Le porteur de projet et/ou le périmètre projet devront être couverts directement ou indirectement par un Contrat-type barème aval avec CITEO.

- **Prioritairement aux Établissements Publics de Coopération Intercommunales (EPCI)**
- **Communes**

#### CATALOGUE CITEO ABRI-BACS POUR TRI HORS FOYERS



LOND-FRONT-2B

# ESPACE HARMONIE

**PLASECO**, acteur français de référence dans le mobilier urbain en plastique recyclé, franchit une nouvelle étape en intégrant **Espace Harmonie**, une entreprise reconnue pour ses équipements urbains améliorant le confort et la sécurité des espaces publics et privés depuis **50 ans**.

Cette fusion stratégique renforce notre position de **leader dans l'aménagement durable et innovant**.

En unissant nos expertises complémentaires et nos valeurs communes autour de l'économie circulaire, nous offrons une **gamme unifiée et ambitieuse** pour l'Habitat, destinée aux bailleurs sociaux, copropriétés, aménageurs et collectivités.

Notre équipe technico-commerciale renforcée, présente sur tout le territoire, nous permet de **construire ensemble** une ville plus durable et inclusive.



## MATIÈRE BOAKO®

- Fabriqué en Normandie
- 30% fibre de chanvre naturel
- 70% PVC recyclé



## COLORIS DISPONIBLES

### BOAKO®



Boako® Brun

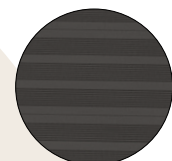

Boako® Gris

La matière BOAKO s'applique uniquement dans les produits Espace Harmonie.

## GESTION DES DÉCHETS



EH-AC-F2B1

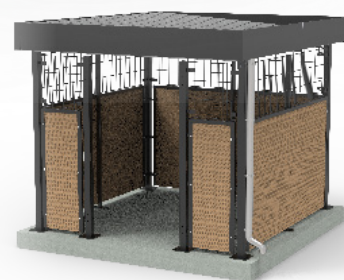

EH-AC-F2A1



LOND-FRONT-02B

LOND-FRONT-01B

## STATIONNEMENT 2 ROUES



EH-AC-BV-02



EH-AC-BV-03



EH-AC-BV-03



# INDEX

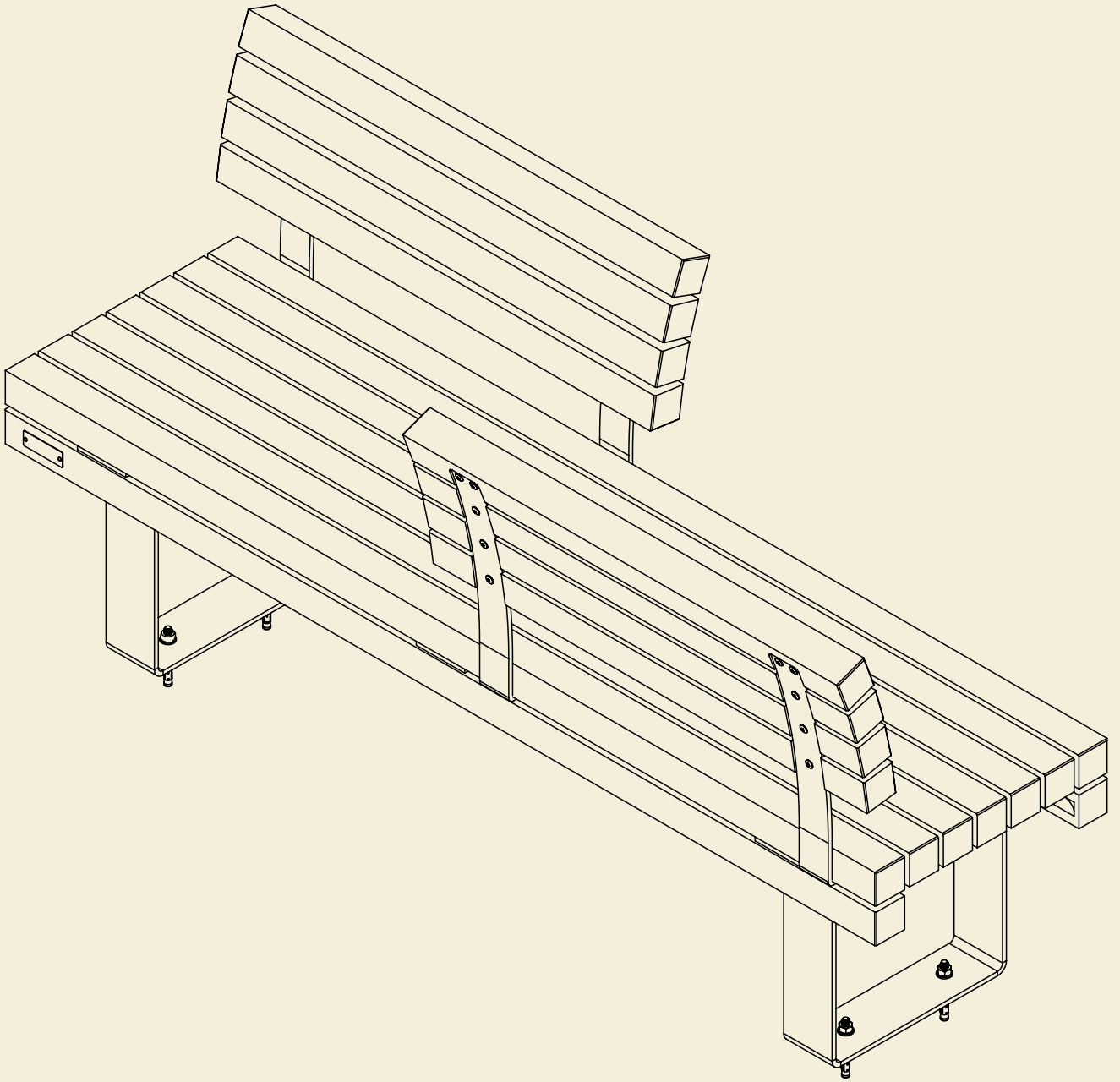

BANCS

1/2

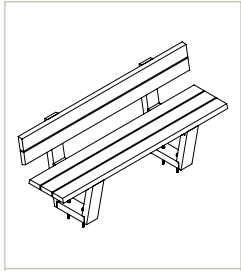

POI-BC-01 P. 11

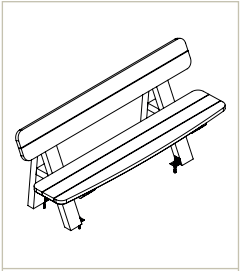

CUR-BC-01 P. 17

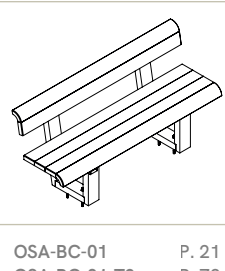

OSA-BC-01 P. 21  
OSA-BC-01-T2 P. 78  
OSA-BC-01-T4

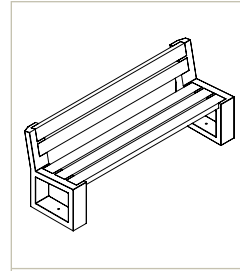

OR-BC-01 P. 26

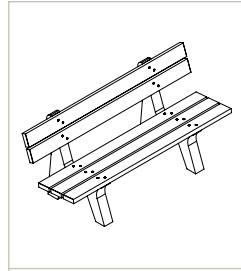

HEL-BC-01 P. 29

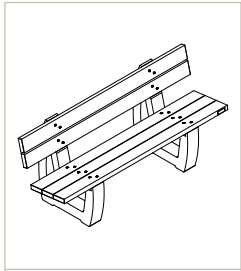

FOR-BC-01 P. 35

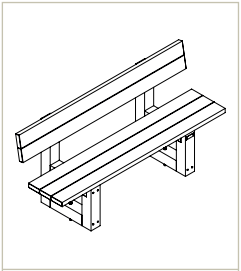

LOND-BC-01 P. 40

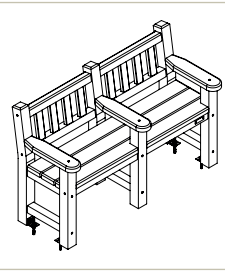

GARD-BC-02 P. 44

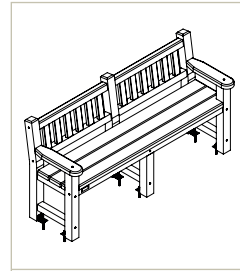

GARD-BC-01 P. 45

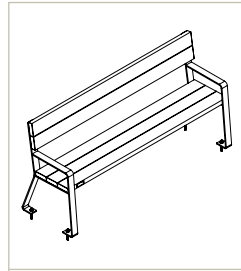

AE-BC-01-AC P. 50

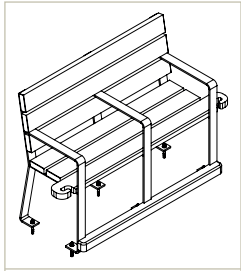

AE-BC-01-SEN P. 50

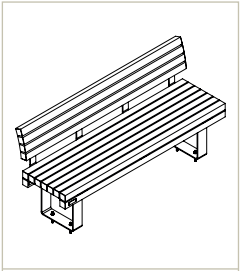

LIS-BC-01 P. 55

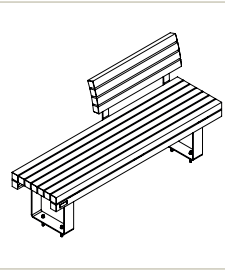

LIS-BC-01-G P. 55

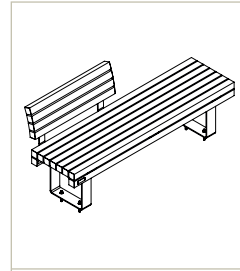

LIS-BC-01-D P. 55

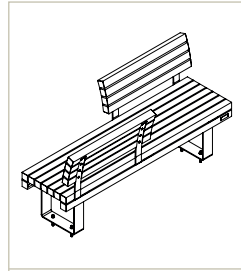

LIS-BC-01-FF P. 55

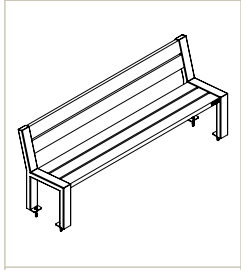

HA-BC-01 P. 58

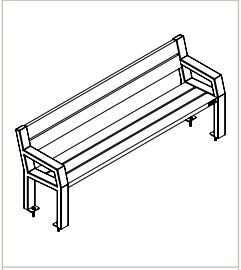

HA-BC-01-AC P. 59

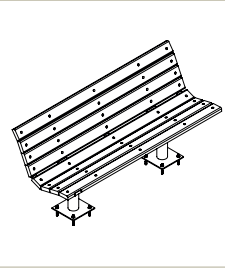

MAJ-BC-01 P. 65

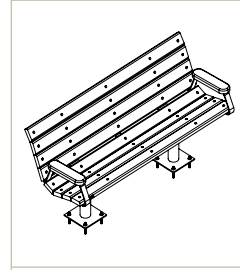

MAJ-BC-01-AC P. 65

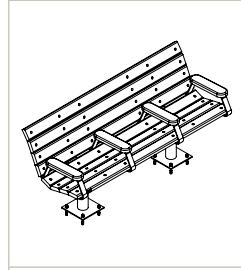

MAJ-BC-01- P. 65

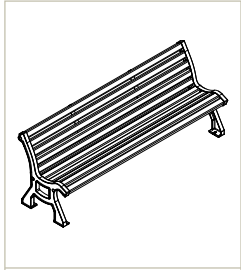

AD-BC-03 P. 70



AD-BC-02 P. 71

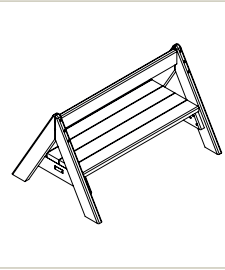

NU-BC-02 P. 77

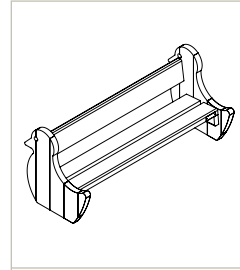

NU-BC-05-PJ P. 77

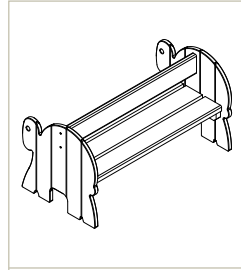

NU-BC-05-TV P. 77

BANCS

2/2

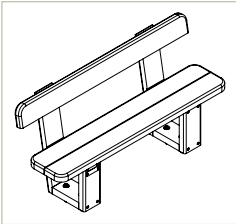

NU-BC-10  
NU-BC-10-T2 P. 77  
NU-BC-10-T4

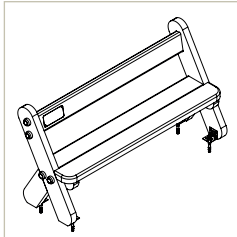

UB-BC-10-T2  
UB-BC-10-T4 P. 87

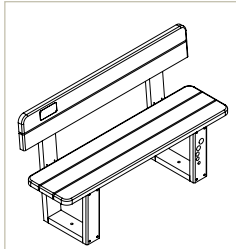

UB-BC-03 P. 87

BANQUETTES

1/2

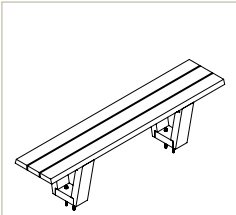

POI-BQ-01 P. 11

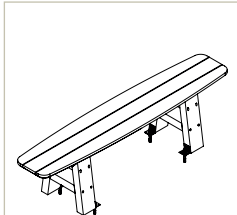

CUR-BQ-01 P. 17

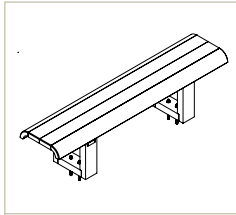

OSA-BQ-01 P. 20  
OSA-BQ-01-T2 P. 77  
OSA-BQ-01-T4

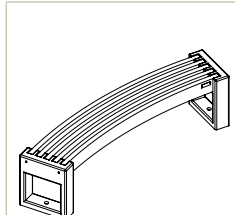

OR-BQ-04 P. 24

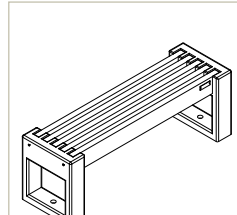

OR-BQ-02-12 P. 26

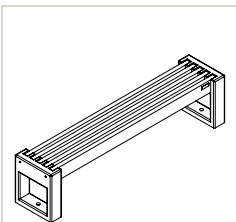

OR-BQ-02-18 P. 26

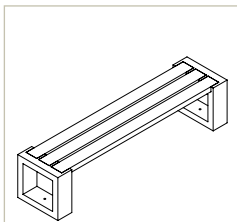

OR-BQ-01 P. 26



FOR-BQ-01 P. 35

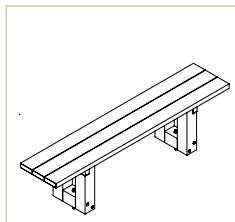

LOND-BQ-01 P. 39

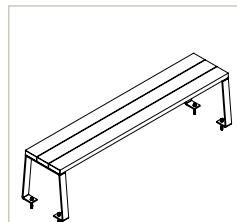

AE-BQ-01 P. 50

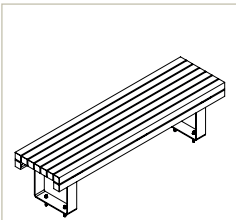

LIS-BQ-01 P. 54

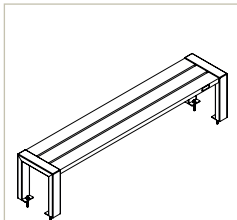

HA-BQ-01 P. 58



AD-BQ-02 P. 71

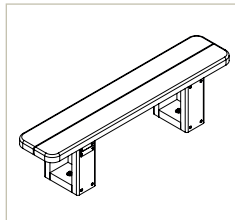

NU-BQ-10  
NU-BQ-10-T2 P. 77  
NU-BQ-10-T4

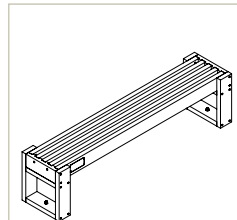

UB-BQ-01 P. 87

BANQUETTES

2/2

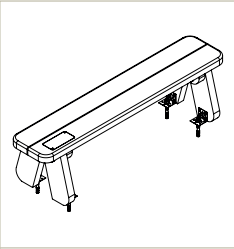

UB-BQ-10-T2 P. 87  
UB-BQ-10-T4

FAUTEUILS & CHAISES

1/1

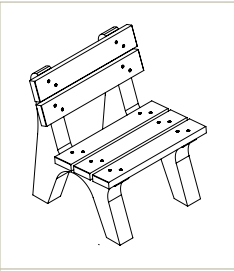

HEL-CH-01 P. 29

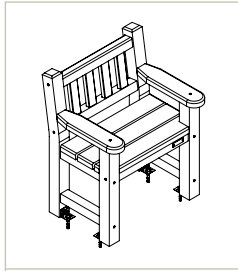

GARD-FT-01 P. 45

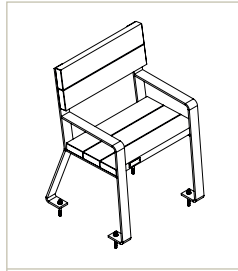

AE-FT-01 P. 50

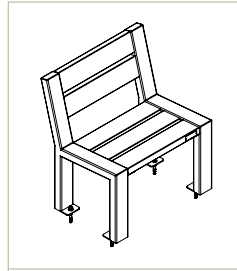

HA-CH-01 P. 59

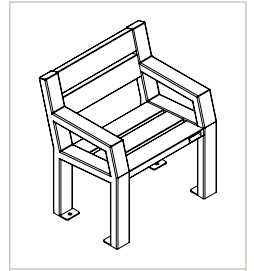

HA-FT-01 P. 59

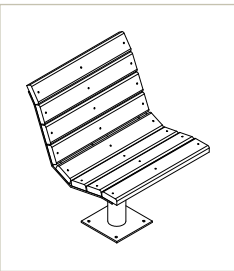

MAJ-CH-01 P. 64

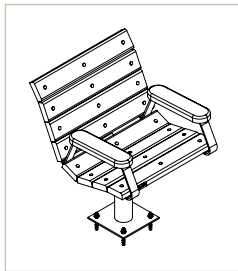

MAJ-FT-01 P. 65

CHAISES LONGUES ET ASSIS-DEBOUT

1/1



HEL-CL-01-D P. 28



HEL-CL-01 P. 29

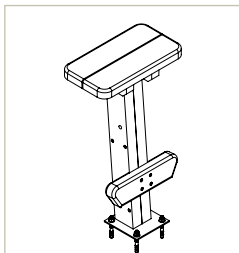

HEL-ASD-01 P. 30

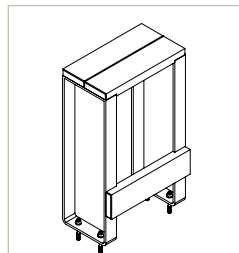

AE-ASD-01 P. 51

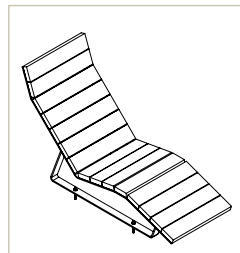

AE-CL-01 P. 52



AE-CL-01-D P. 52



HA-CL-01 P. 60

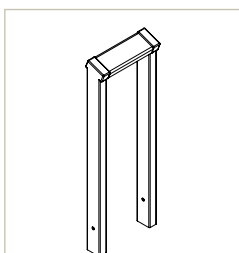

HA-ASD-01-S P. 60

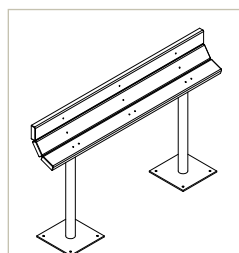

AD-ASD-01 P. 65

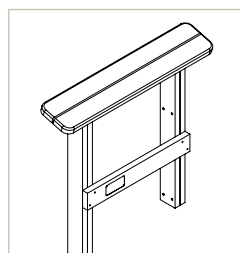

UB-ASD-01 P. 91

KITS DE RÉNOVATION & ASSISES SUR GRADIN

1/1

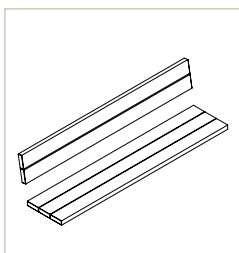

AD-KR-04-18 P. 71

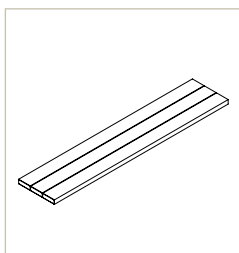

AD-KR-07-18 P. 71

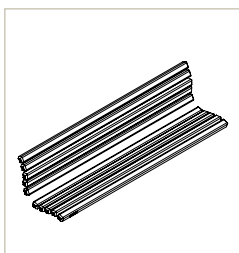

AD-KR-05-SB P. 71

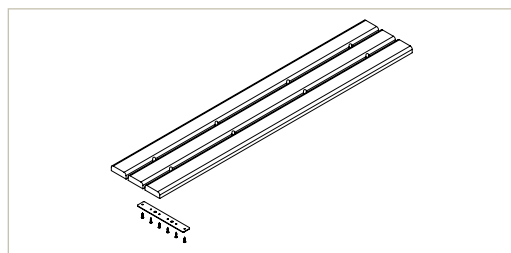

AD-BQ-05-18/12/09/07/06  
AD-BQ-05-18-GB P. 72

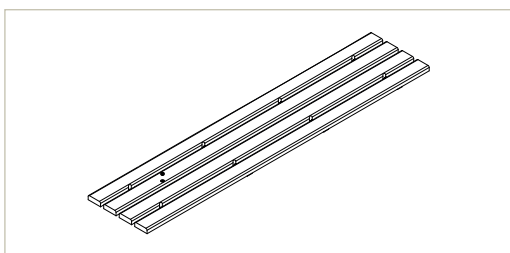

AD-BQ-06-18/12/09/07/06  
AD-BQ-06-18-GB P. 72

BANCS & BANQUETTES TOUR D'ARBRE

1/1

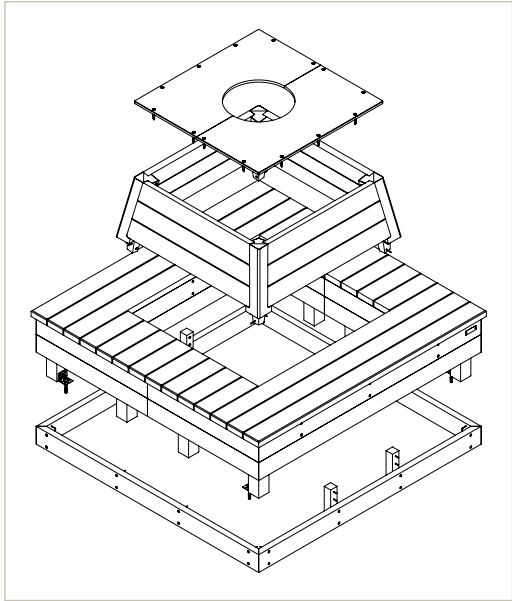

HEL-TA-01-BQ (ET OPTIONS) P. 31

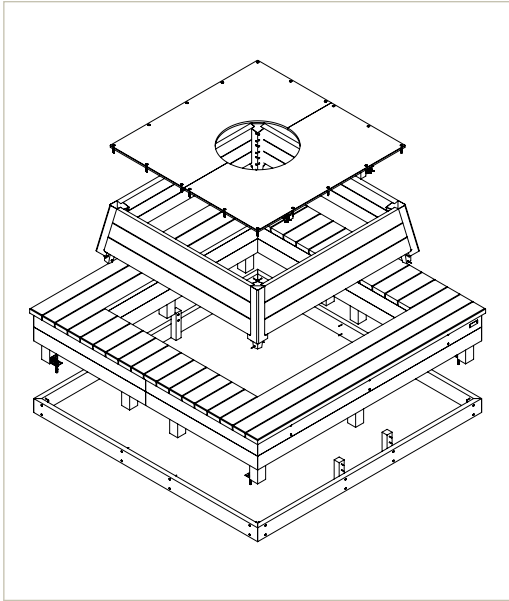

HEL-TA-02-BQ (ET OPTIONS) P. 31

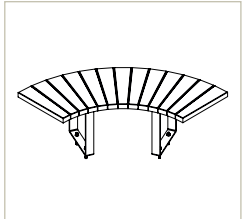

AE-TA-01 P. 52  
AE-TA-01-T2 P. 80  
AE-TA-01-T4

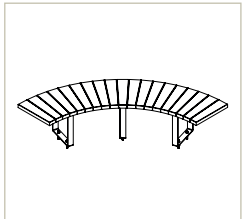

AE-TA-02 P. 130  
AE-TA-02-T2 P. 130  
AE-TA-02-T4

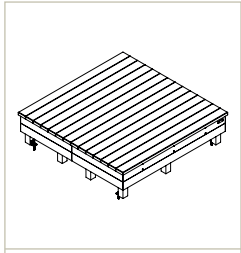

HEL-ES-01 P. 32  
HEL-ES-01-T2

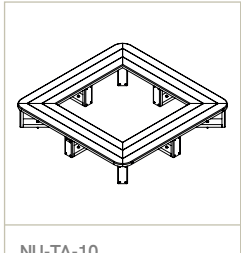

NU-TA-10 P. 81  
NU-TA-10-T2  
NU-TA-10-T4



NU-TA-11 P. 81  
NU-TA-11-T2  
NU-TA-11-T4

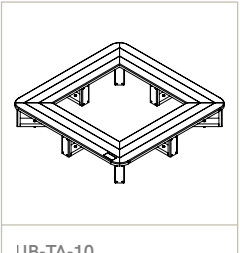

UB-TA-10 P. 89  
UB-TA-10-T2  
UB-TA-10-T4

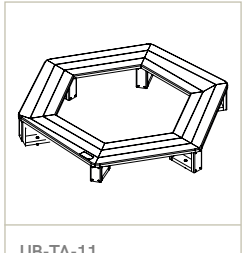

UB-TA-11 P. 90  
UB-TA-11-T2  
UB-TA-11-T4

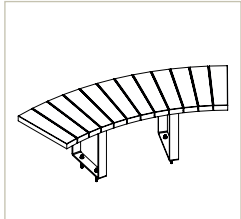

AE-TA-03 P. 130  
AE-TA-03-T2  
AE-TA-03-T4

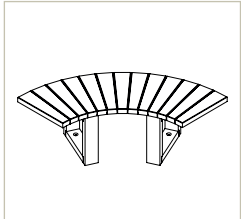

LOND-TA-01 P. 39  
LOND-TA-01-T2 P. 130  
LOND-TA-01-T4

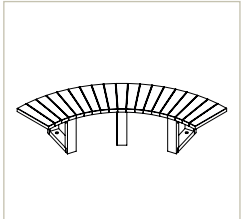

LOND-TA-02 P. 130  
LOND-TA-02-T2  
LOND-TA-02-T4

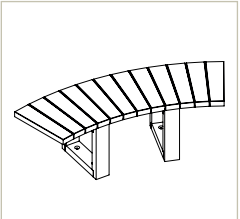

LOND-TA-03 P. 130  
LOND-TA-03-T2  
LOND-TA-03-T4

TABLES DE PIQUE-NIQUE

1/1

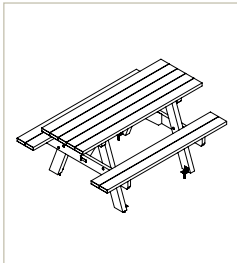
				
POI-TPN-01 P. 12	POI-TPN-DUO-01 P. 11	POI-TPN-01-PMR P. 12	CUR-TPN-01 P. 16	OR-TPN-04 P. 25
				
HEL-TPN-01 P. 30	HEL-TPN-01-PMR2 P. 30	FOR-TPN-01 P. 34	FOR-TPN-01-PMR P. 35	LOND-TPN-02 P. 39
				
LOND-BP-01 P. 40	LOND-BP-01-PMR P. 40	AE-TPN-01-12 P. 48	AE-TPN-01-12-PMR P. 49	AE-TPN-01-06 P. 49
				
AE-TPN-01-18 P. 49	HEL-TPN-01-T2 P. 76 HEL-TPN-01-T4	CUR-TPN-01-T2 P. 79 CUR-TPN-01-T4	NU-TPN-04-T2 P. 79 NU-TPN-04-T4	NU-TPN-01-T2 P. 79 NU-TPN-01-T4
				
UB-TPN-04-T2 P. 88 UB-TPN-04-T4 P. 86	UB-TPN-10-T2 P. 88 UB-TPN-10-T4	UB-TPN-01 P. 88		

TABLES, TABLES DE JEUX & MANGE-DEBOUT

1/1

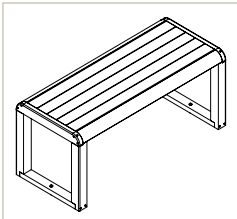

OSA-TPN-01 P. 20  
OSA-TPN-01-T2 P. 78  
OSA-TPN-01-T4

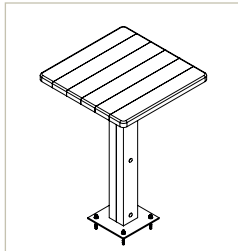

HEL-TH-01 P. 30

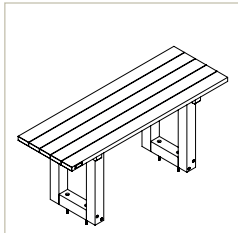

LOND-TPN-01 P. 39

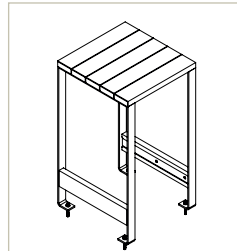

AE-TH-01 P. 51

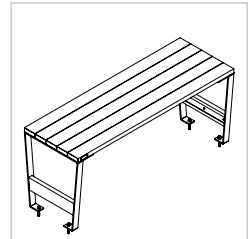

AE-TPN-02 P. 51

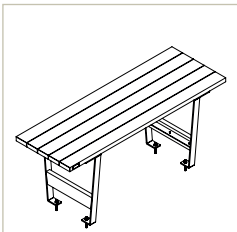

AE-TPN-02-PMR P. 51

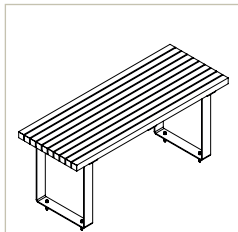

LIS-TPN-01 P. 54

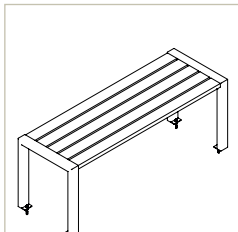

HA-TPN-01 P. 58

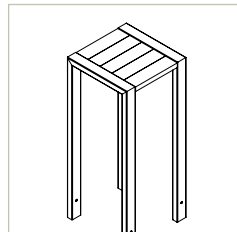

HA-TH-01-S P. 60

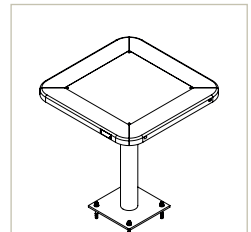

MAJ-TJ-02 P. 64

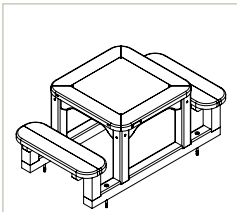

NU-TJ-01 P. 76  
(T2/T4)

TABLES BASSES

1/1

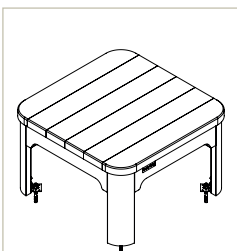

OSA-TB-01 P. 21

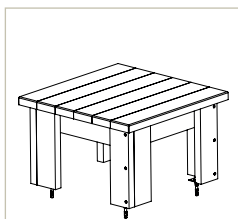

HEL-TB-01 P. 29

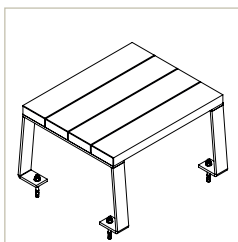

AE-TB-01 P. 52

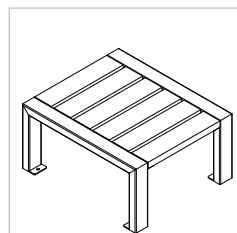

HA-TB-01 P. 59

**BANQUETTES-JARDINIÈRES**

1/1

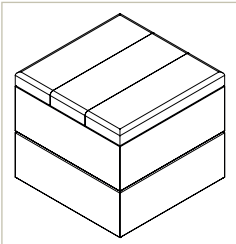

VSO-CAR-01 P. 95  
(S/M/L/XL)

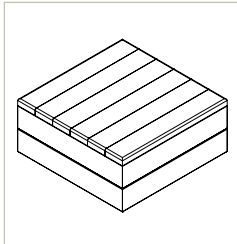

VSO-CAR-02 P. 95  
(S/M/L/XL)

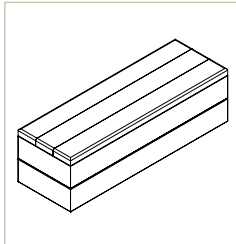

VSO-REC-01 P. 95  
(S/M/L/XL)

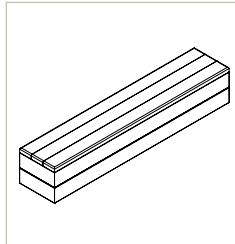

VSO-REC-02 P. 95  
(S/M/L/XL)

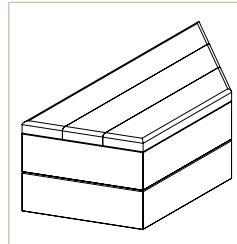

VSO-TPZ-01 P. 95  
(S/M/L/XL)

**JARDINIÈRES & JARDINIÈRES SURÉLEVÉES**

1/1

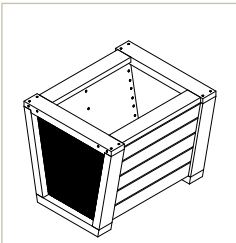

POI-JA-01 P. 12

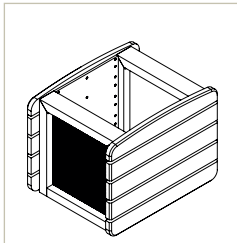

CUR-JA-01 P. 17

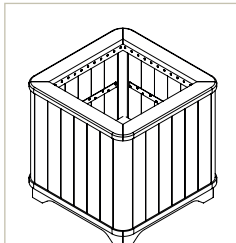

OSA-JA-01 P. 21

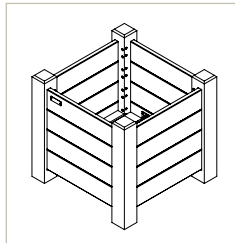

LOND-JA-01 P. 41  
(M/L/XL)

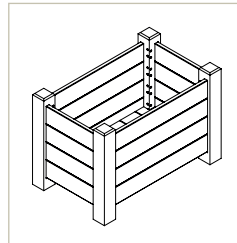

LOND-JA-02 P. 41  
(M/L/XL)

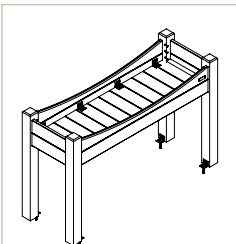

GARD-JP-01 P. 45

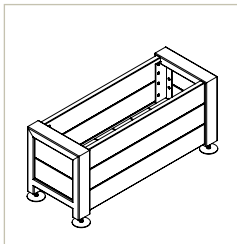

HA-JA-01 P. 61

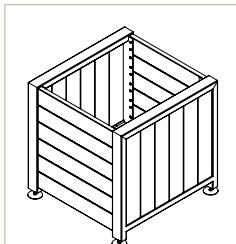

HA-JA-02 P. 61

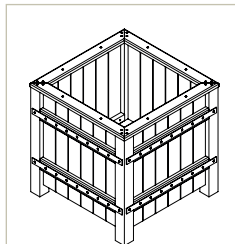

MAJ-JA-01 P. 66

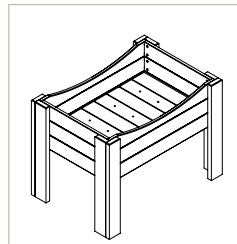

UB-JPP-01 P. 91

POTAGERS PÉDAGOGIQUES

1/1

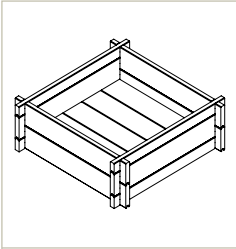

NU-JP-01 (SF-KIT) P. 83

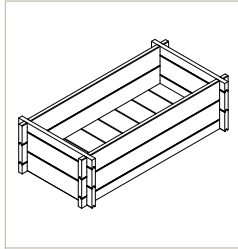

NU-JP-02 (SF-KIT) P. 83

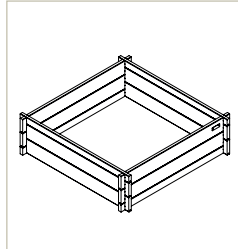

NU-JP-03-SF-KIT P. 83

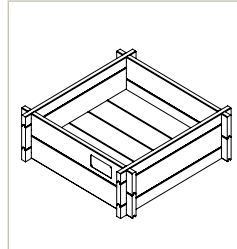

UB-JP-01 P. 91

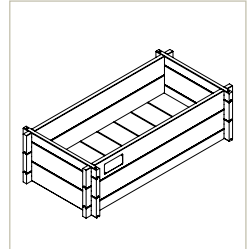

UB-JP-02 P. 91

CORBEILLES

1/2

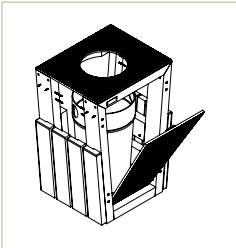

POI-COR-01 (B/PS) P. 12

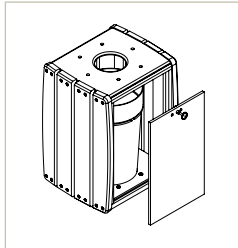

CUR-COR-01 (B/PS) P. 17

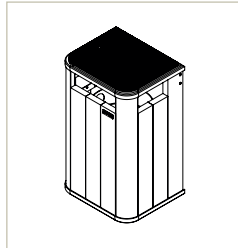

OSA-COR-01 (B/PS) P. 21

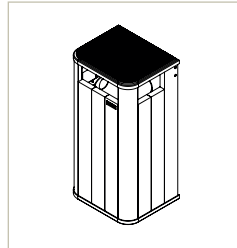

OSA-COR-02 (B/PS) P. 21

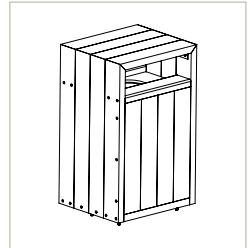

OR-COR-07 (B/PS) P. 25

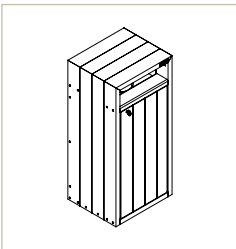

OR-COR-09 (B/PS) P. 25

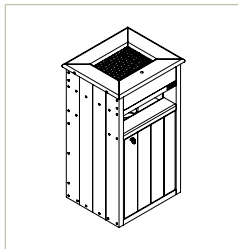

OR-COR-15 (B/PS) P. 25

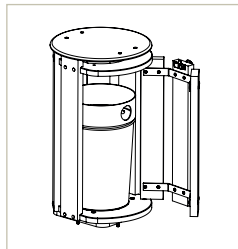

OR-COR-06 (BC/PSC/B/PS) P. 35

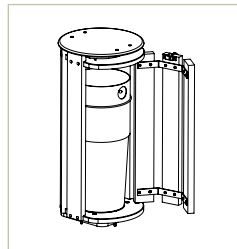

OR-COR-08 (BC/PSC/B/PS) P. 35

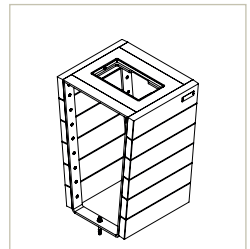

AE-COR-01-VP P. 49

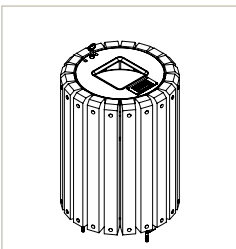

LIS-COR-03-BR P. 56

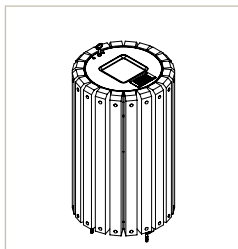

LIS-COR-04-BR P. 56

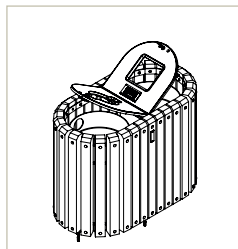

LIS-TRI2-03-BR P. 56

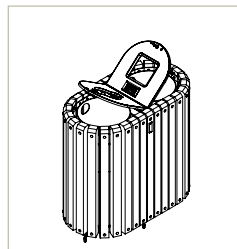

LIS-TRI2-04-BR P. 56

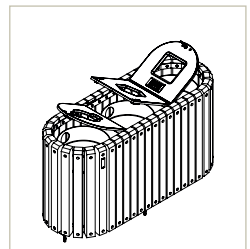

LIS-TRI3-03-BR P. 56

CORBEILLES

2/2

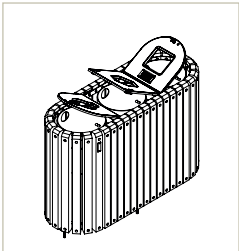

LIS-TRI3-04-BR P. 56

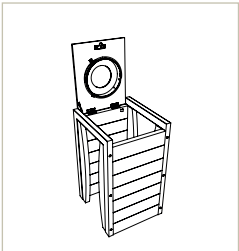

HA-COR-02-VP P. 61

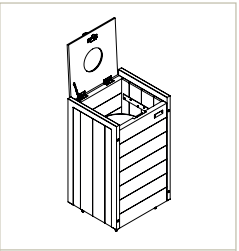

HA-COR-02 (B / PS) P. 61

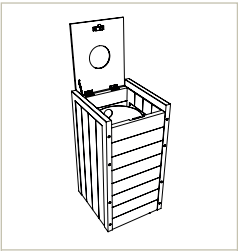

HA-COR-03 (B / PS) P. 61

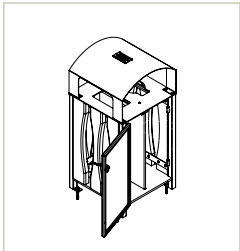

HA-TRI2-03-VPR P. 61

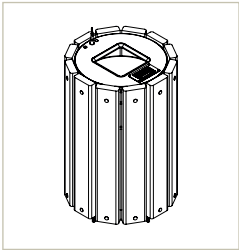

MAJ-COR-03 (BR / VPR) P. 66

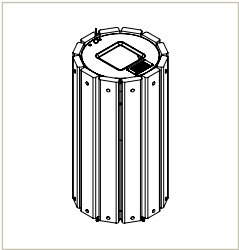

MAJ-COR-04 (BR / VPR) P. 66

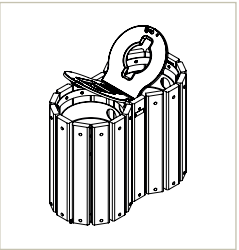

MAJ-TRI2-03 (BR / VPR) P. 67

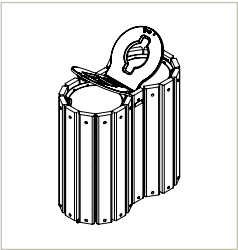

MAJ-TRI2-04 (BR / VPR) P. 67

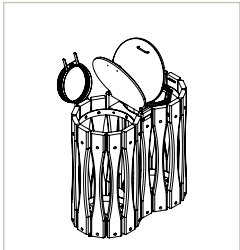

MAJ-TRI2-02-VPC P. 67

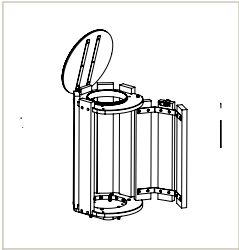

OR-COR-14 (PS / PSC) P. 78

AGRÈS SPORTIFS

1/2

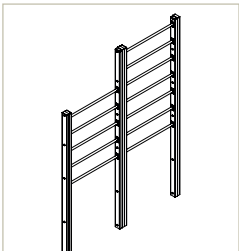

TR-PS-14 P. 100

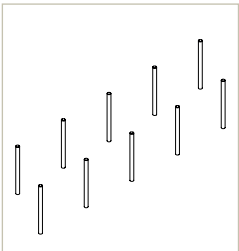

TR-PS-02 P. 102

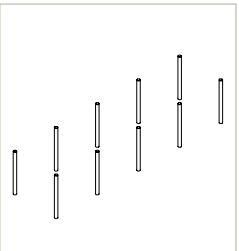

TR-PS-25 P. 102

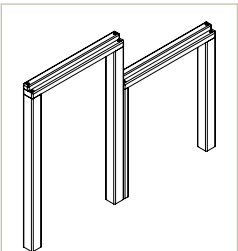

TR-PS-09 P. 102

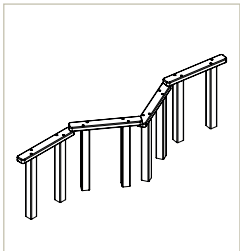

TR-PS-03 P. 103

AGRÈS SPORTIFS

2/2

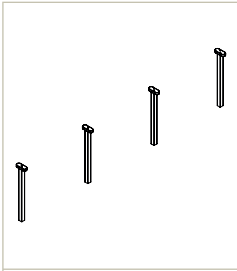

TR-PS-06 P. 103

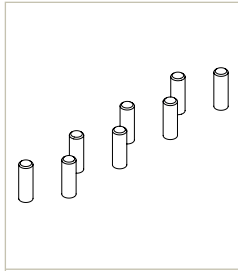

TR-PS-08 P. 103

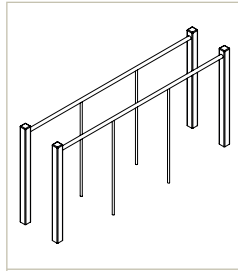

TR-PS-16 P. 104

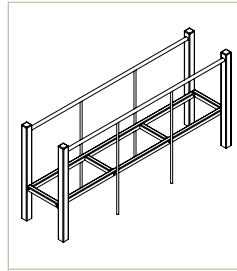

TR-PS-20 P. 104

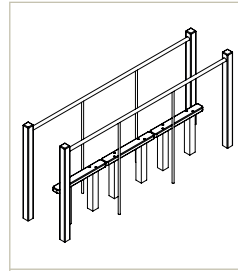

TR-PS-21 P. 104

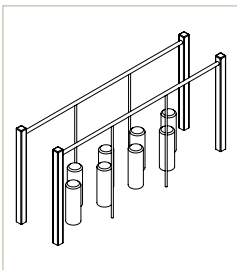

TR-PS-22 P. 104

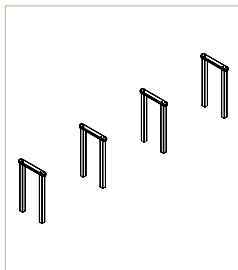

TR-PS-07 P. 105

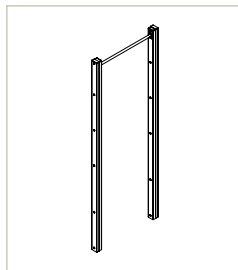

TR-PS-13 P. 105

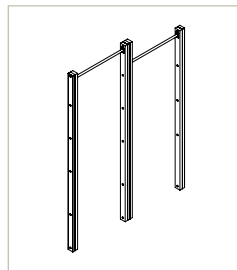

TR-PS-13-DB P. 105

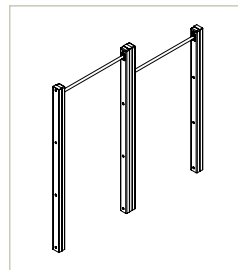

TR-PS-23 P. 105

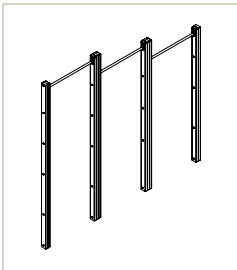

TR-PS-13-T P. 106

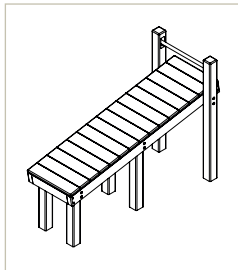

TR-PS-15 P. 106

PERGOLAS

1/1

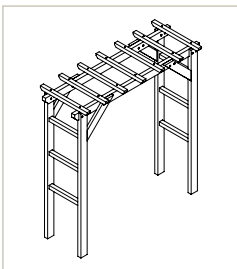

GARD-PGL-01 P. 44

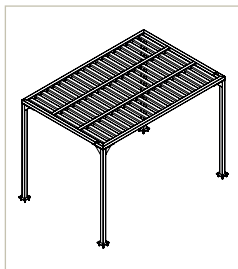

AC-PGL-01 P. 108

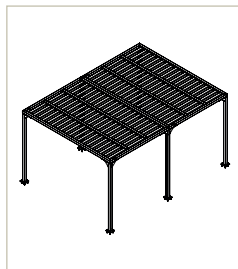

AC-PGL-02 P. 109

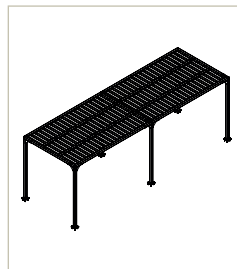

AC-PGL-03 P. 109

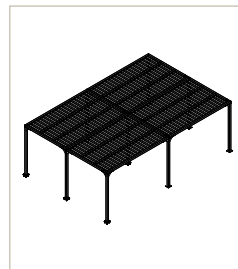

AC-PGL-04 P. 109

ABRI

1/1

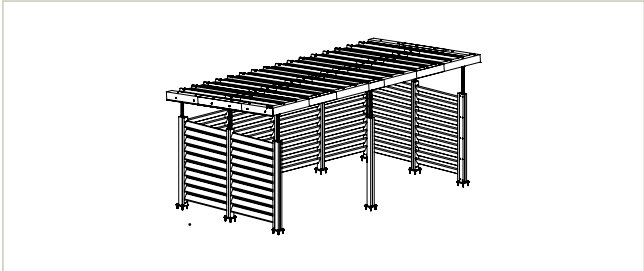

AC-ABRI-11-OUV-1/2

P. 114



AC-ABRI-10-OUV-1/2

P. 115



AC-ABRI-10-FER-1/2

P. 115

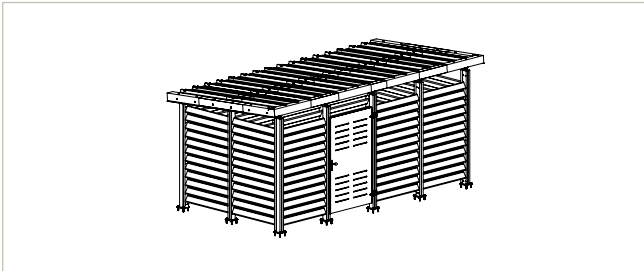

AC-ABRI-11-FER-1/2

P. 116

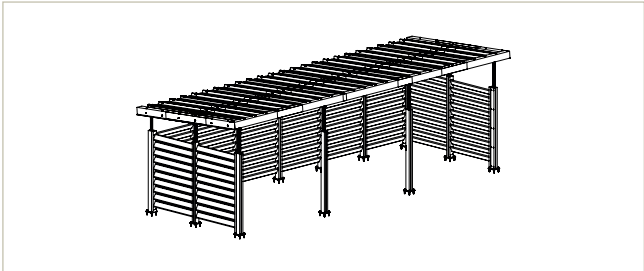

AC-ABRI-12-OUV-1/2

P. 117

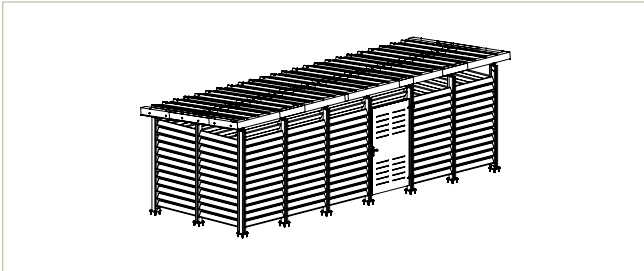

AC-ABRI-12-FER-1/2

P. 117

CABANON

1/1



AC-ABRI-05

P. 118

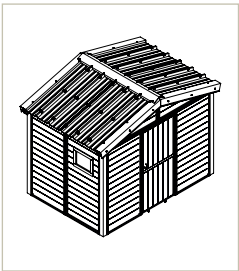

AC-ABRI-01

P. 118

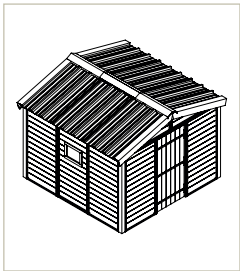

AC-ABRI-02

P. 118

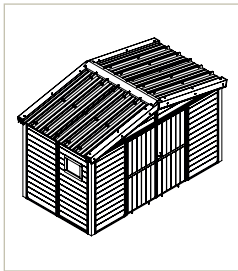

AC-ABRI-03

P. 119

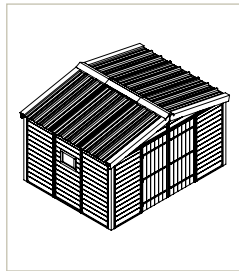

AC-ABRI-04

P. 119

**SIGNALISATION**

1/1

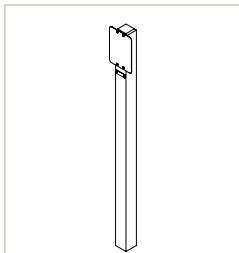

TR-PI-03 P. 101



SI-PI-01 P. 101  
P. 110

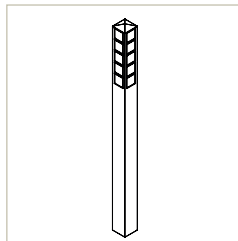

SI-PI-02 P. 101  
P. 111

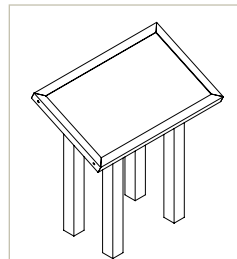

SI-TOR-01 P. 110

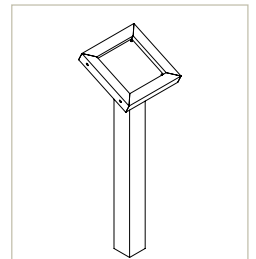

SI-PU-01 P. 110

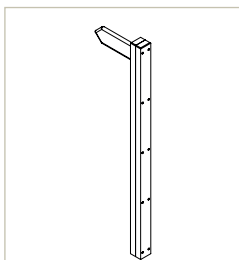

SI-PO-01-18/24 P. 111

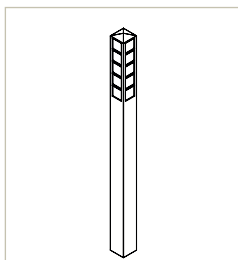

SI-PO-02 P. 111

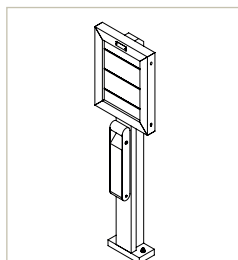

SI-PI-06 P. 111

**APPUI VÉLOS & BARRIÈRES DE RUE**

1/2

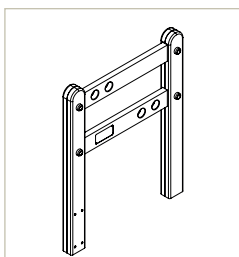

UB-BV-01 P. 91

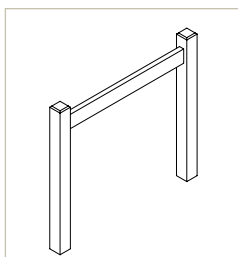

AC-BV-01 P. 112

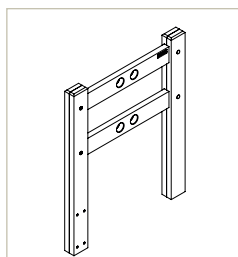

HEL-BV-01 P. 112

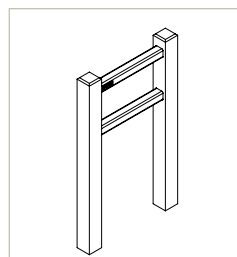

GARD-BV-01 P. 112

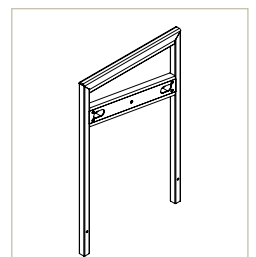

HA-BV-01 P. 112

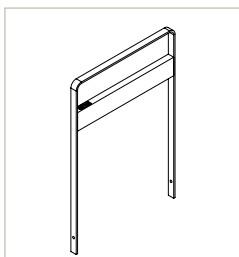

AE-BV-01 P. 112

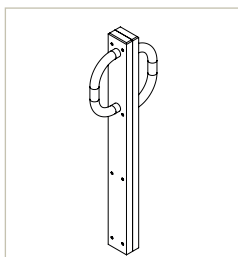

AC-BV-02 P. 113

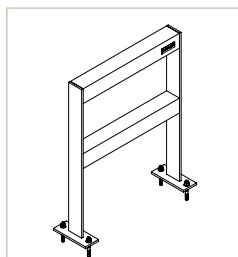

OCE-BV-01-P P. 113

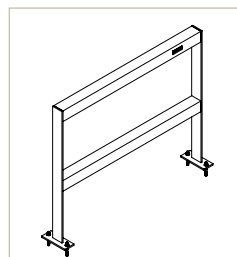

OCE-BV-02-P P. 113

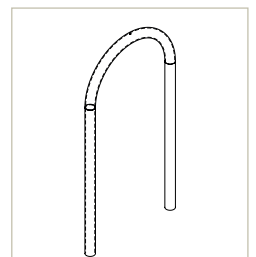

MAJ-BV-01 P. 113

APPUI VÉLOS & BARRIÈRES DE RUE

2/2

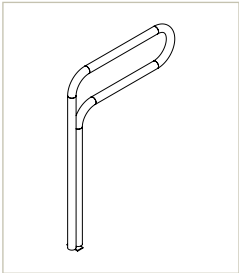

EH-AC-BV-01 P. 113

BORDURES ET TERRASSES

1/1

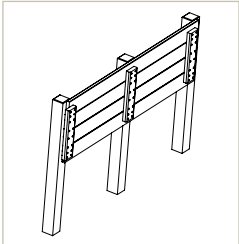

AC-SOU-01 P. 128  
(02/03/04/05)

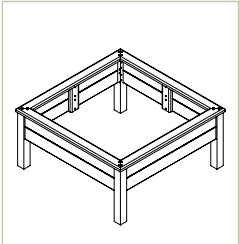

AC-BO-07-12/18 P. 121

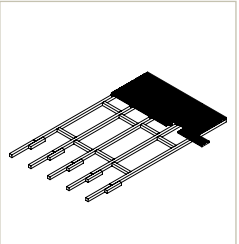

AC-TER-01 P. 122

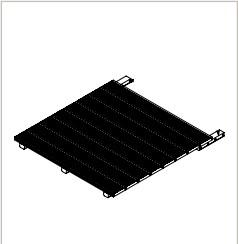

AC-CDS-01 P. 127

CLAUSTRAS & CACHE-CONTENEURS

1/1

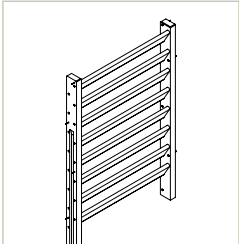

AC-CC-01 P. 124

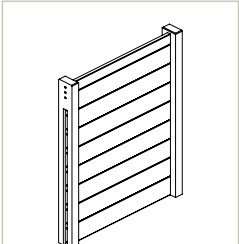

AC-CC-02 P. 124

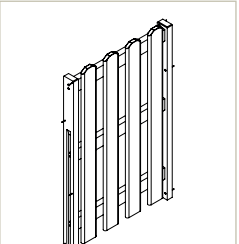

AC-CC-03 P. 124

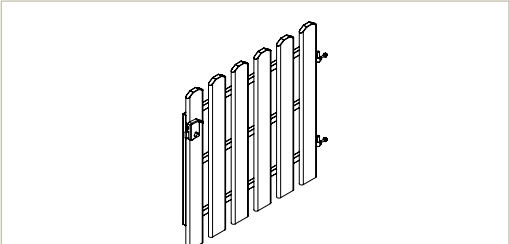

AC-CLO-02/03/04-PO P. 124

ABRIS-CONTENEURS

1/1

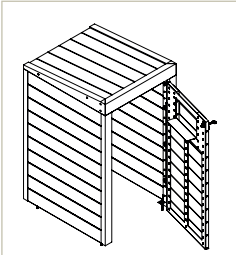

LOND-FRONT-1B P. 38

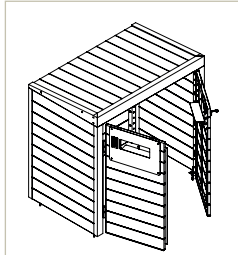

LOND-FRONT-2B P. 38

PORTILLONS

1/1

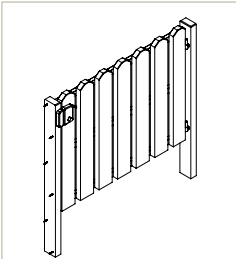

NU-CLO-02-PO P. 82

CLÔTURES ET BARRIÈRES

1/1

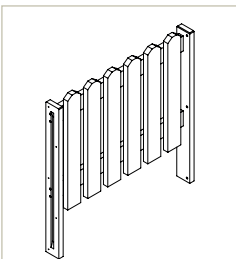

NU-CLO-02 P. 82

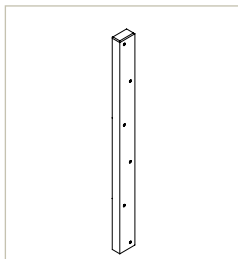

NU-CLO-02-PF P. 82

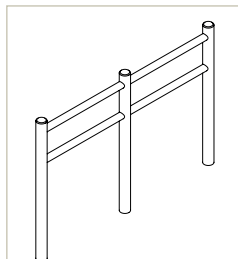

AC-CLR P. 126

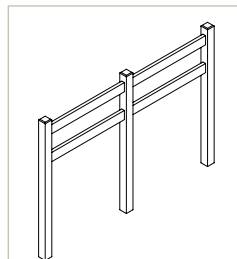

AC-CLC P. 126

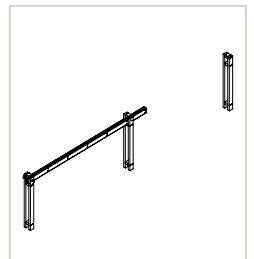

OR-BAR-01 P. 127

## ÉQUIPEMENTS DIVERS

1/1

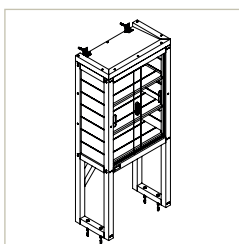

GARD-BL-01 P. 45  
GARD-BL-01-T4 P. 82

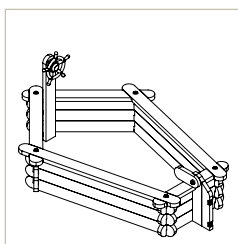

UB-BS-01 P. 91

## CENDRIERS

1/1

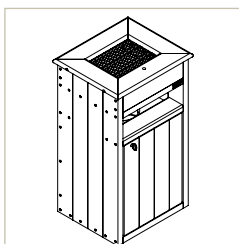

OR-COR-15 P. 25  
(B/PS)

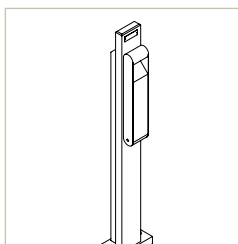

EP-CEND-01 P. 60

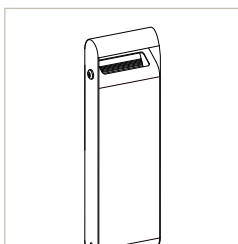

OPT-CEND-01 P. 60

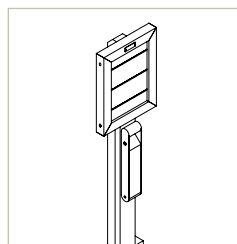

SI-PI-06 P. 111

## VISUELS NUMÉRIQUES

1/2

RÉFÉRENCE VISUEL NUMÉRIQUE	MOBILIER COMPATIBLE	PAGE
GARD-BL-01-VN	GARD-BL-01 / GARD-BL-01-T4	P. 45 / P. 82
SI-PI-01-VN	SI-PI-01	P. 101
SI-PI-02-VN	SI-PI-02	P. 101
SI-TOR-01-VN	SI-TOR-01	P. 110
SI-PU-01-VN	SI-PU-01	P. 110
SI-PO-01-VN	SI-PO-01-18	P. 111

## VISUELS NUMÉRIQUES

2/2

RÉFÉRENCE VISUEL NUMÉRIQUE	MOBILIER COMPATIBLE	PAGE
SI-PO-02-VN	SI-PO-02	P. 111
SI-PI-06-VN	SI-PI-06	P. 111
AC-BV-02-VN	AC-BV-02	P. 113

## BACS À RÉSERVES D'EAU

1/1

RÉFÉRENCE BAC	MOBILIER COMPATIBLE	PAGE
RES-01_POI-01	POI-JA-01	P. 14
RES-01_CUR-01	CUR-JA-01	P. 17
RES-01_OSA-01	OSA-JA-01	P. 21
RES-01_LOND-01-M	LOND-JA-01-M	P. 41
RES-01_LOND-01-L	LOND-JA-01-L	P. 41
RES-01_LOND-01-XL	LOND-JA-01-XL	P. 41
RES-01_LOND-02-M	LOND-JA-02-M	P. 41
RES-01_LOND-02-L	LOND-JA-02-L	P. 41
RES-01_LOND-02-XL	LOND-JA-02-XL	P. 41
RES-01_HA-01	HA-JA-01	P. 61
RES-01_HA-02	HA-JA-02	P. 61
RES-01_MAJ-01	MAJ-JA-01	P. 66
RES-01_VSO-CAR-01	VSO-CAR-01	P. 95
RES-01_VSO-CAR-02	VSO-CAR-02	P. 95
RES-01_VSO-REC-01	VSO-REC-01	P. 95
RES-01_VSO-REC-02	VSO-REC-02	P. 95
RES-01_VSO-TPZ-01	VSO-TPZ-01	P. 95

## AUTRES OPTIONS

1/1

RÉFÉRENCE	DESIGNATION	PAGE
OPT-OBT-HEL-TPN-01	OPTION OBTURATEUR CENTRAL - HEL-TPN-01/ HEL-TPN-02	P. 28
HEL-TA-01-COUV	OPTION COUVERTURE - HEL-TA-01-BQ	P. 29
HEL-TA-01-DOS	OPTION DOSSIER - HEL-TA-01-BQ	P. 29
HEL-TA-01-BAND	OPTION BANDEAU - HEL-TA-01-BQ OU HEL-ES-01	P. 29
FP-PR-01	OPTION PIED RÉGLABLE EN INOX JARDINIÈRE LONDURA ET MAJOR	P. 39
OPT-GARD-BC-02-RP	OPTION REPOSE PIED - GARD-BC-02	P. 42
OPT-GARD-FT-01-RP	OPTION REPOSE PIED - GARD-FT-01	P. 43
OPT-GARD-BC-01-RP	OPTION REPOSE PIED - GARD-BC-01	P. 43
OPT-OBT-HEL-TPN-01	OPTION OBTURATEUR CENTRAL - HEL-TPN-01-T2 / HEL-TPN-01-T4	P. 74
OPT-DOS-TA10 (-T2) ou (-T4)	OPTION DOSSIER - NU-TA-10 / NU-TA-10-T2 / NU-TA-10-T4	P. 79
OPT-DOS-TA11 (-T2) ou (-T4)	OPTION DOSSIER - NU-TA-11 / NU-TA-11-T2 / NU-TA-11-T4	P. 79
OPT-OBT-HEL-TPN-01	OPTION OBTURATEUR CENTRAL - UB-TPN-01-T2 / UB-TPN-01-T4	P. 84
OPT-DOS-TA10 (-T2) ou (-T4)	OPTION DOSSIER - UB-TA-10 / UB-TA-10-T2 / UB-TA-10-T4	P. 87
OPT-DOS-TA11 (-T2) ou (-T4)	OPTION DOSSIER - UB-TA-11 / UB-TA-11-T2 / UB-TA-11-T4	P. 88
VSO-FIX-KIT-01	OPTION KIT DE FIXATION BANQUETTES - JARDINIÈRES VERSO	P. 93
SI-PI-01-VT	OPTION VITRINE - SI-PI-01	P. 108
SI-PI-01-TOIT	OPTION TOIT - SI-PI-01	P. 108
SI-LS-02	OPTION LAMPE SOLAIRE AMOVIBLE POUR PANNEAUX INFORMATIONS	P. 109
SI-PI-02-VT	OPTION VITRINE - SI-PI-02	P. 109
SI-PO-01-FLEC	OPTION FLÈCHE - SI-PO-01-18/24	P. 109
OPT-PLAQUE-TRI	PLAQUE D'INFORMATION POUR POINT TRI	P. 132

Conception : MAISON MOKO

Photo de couverture : Romane Lesellier

Impression : Corlet Imprimeurs 360

N° version : 10-2025-5

Textes, photos et illustrations de ce document non contractuels. Sous réserve de toutes modifications produits ou erreurs typographiques.

Les coloris ne sont présentés qu'à titre indicatif car l'impression ne permet pas une reproduction fidèle.

Reproduction totale ou partielle strictement interdite. Catalogue imprimé en France sur papier PEFC.

Tous les éléments marqués du ® sont des marques ou des produits déposés et protégés à l'INPI. Siret : 403 704 067 00020.

Les tarifs du mobilier en Pigmentek® sont majorés par rapport aux tarifs du mobilier en Standartek®. Consultez-nous pour en savoir +.



---

A series of horizontal dotted lines for writing notes.

---

A series of horizontal dotted lines for writing notes.





02 31 26 01 30  
plaseco@plaseco.fr  
www.plaseco.fr

13-15 rue du Bel Air 14 790 VERNON



SASU PLASECO - 13-15 rue du Bel Air 14790 VERNON - RCS CAEN B 403 704 067 - CAPITAL DE 97 936,00 €  
Octobre 2025 #5 - Imprimé par CORLET IMPRIMEUR 360 - Ne pas jeter sur la voie publique.

