

# REACTIV

Parcours Santé

par  plus eco

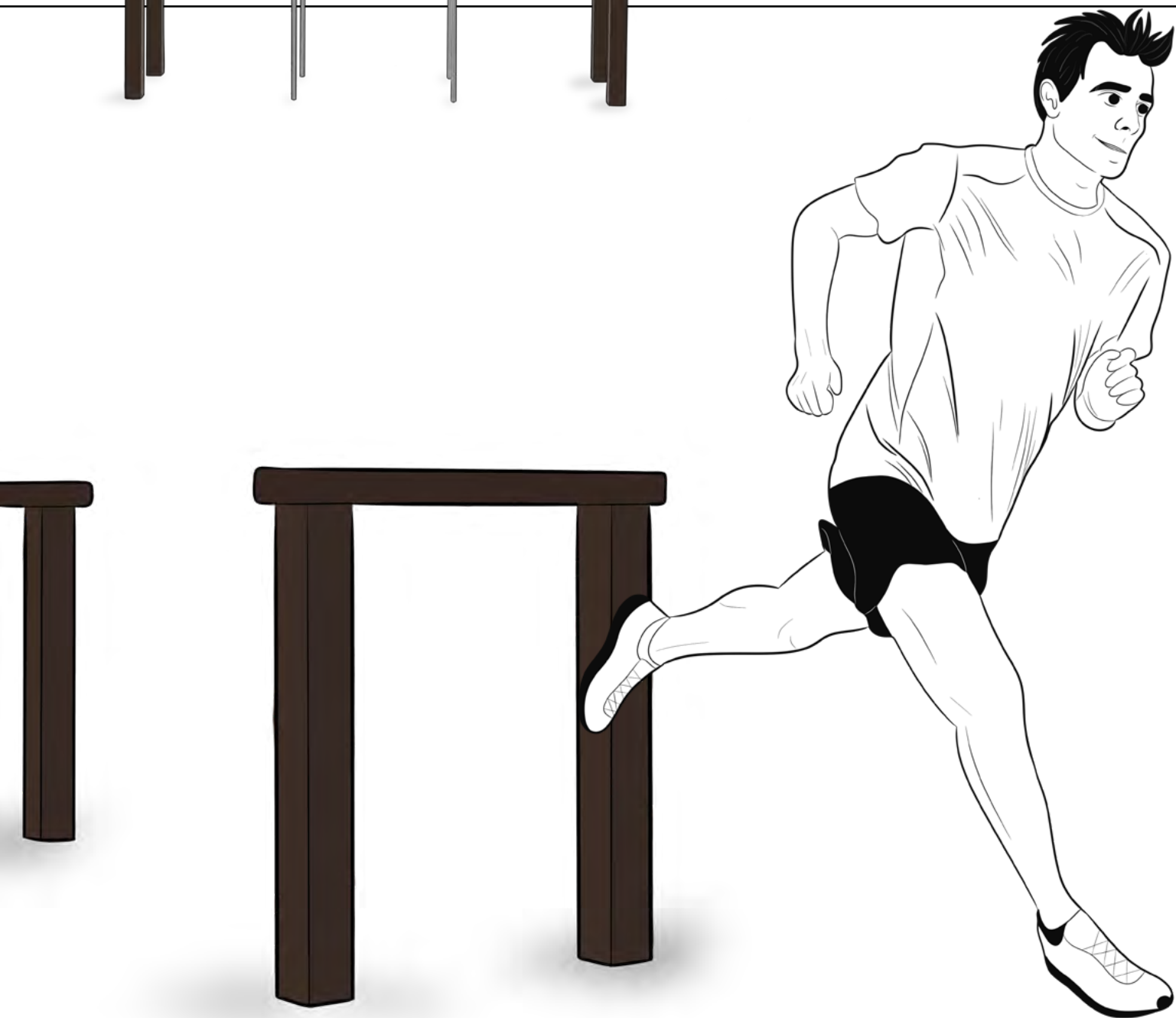

TR-PS-02

REACTIV  
SLALOM



**Composition :**  
10 modules et 1 panneau  
d'information

 200 kg

**99 %** de plastique recyclé

**Scellement**

 Vis inox

COLORIS

Profilé Standartek®



AVANTAGES PLAS ECO



Matériau recyclé  
& recyclable



Plastique teinté  
pleine masse



Nettoyage facile  
& anti-graffiti



Résiste aux produits  
désinfectants

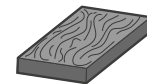

Finition texturée,  
filament lissé

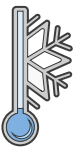

Ne gèle pas

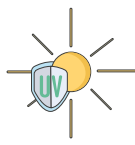

Résiste aux UV



Sans entretien



Sans écharde



Imputrescible



FABRIQUÉ  
EN FRANCE

CONDITIONNEMENT & LIVRAISON



Mobilier assemblé et conditionné sur  
une palette optimisée selon votre  
commande.



Accès de votre lieu de livraison en  
semi-remorque 44 tonnes.  
Prévoir 30 minutes de  
déchargement maximum à l'arrivée  
du transporteur.



Déchargement à vos soins : quai  
de chargement + transpalette ou  
chariot élévateur.

Le fabricant se réserve le droit de changer à tout moment les spécifications sans préavis ni obligation. Garantie stipulée dans les Conditions Générales de Vente. La garantie ne fonctionne que si le mobilier est scellé au sol à niveau (+/- 2% maximum). Le tarif de cette référence en coloris Standartek® diffère du tarif en coloris Pigmentek®. Consultez PLAS ECO pour connaître les tarifs en vigueur.

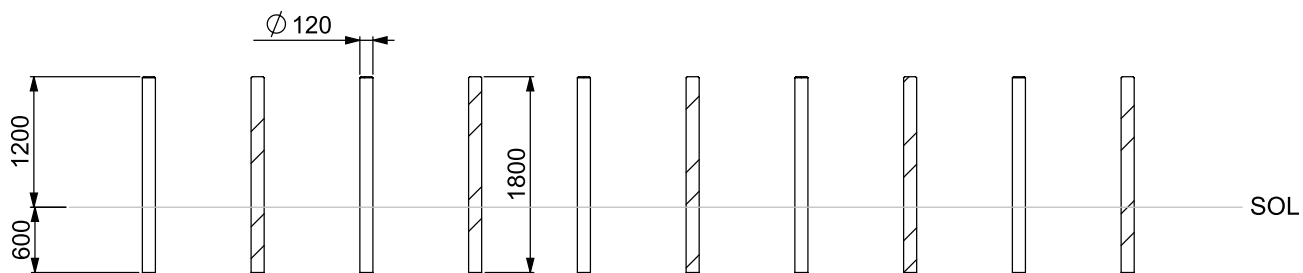

COMPOSITION

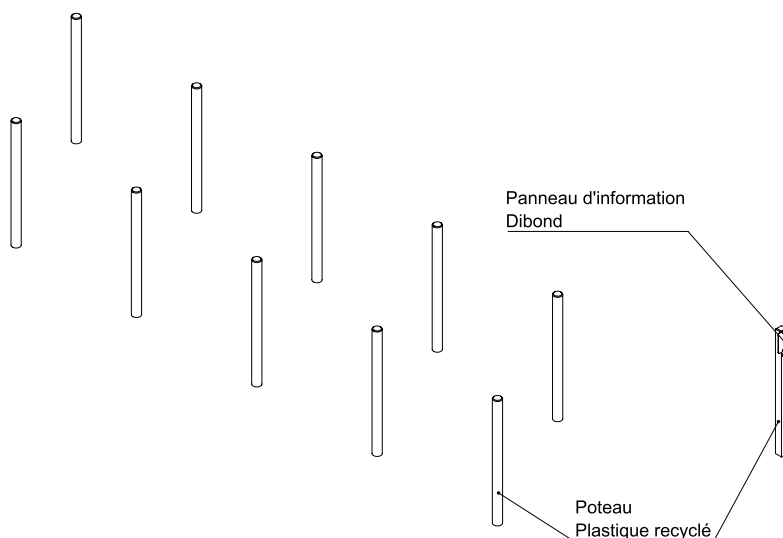

PLAN D'IMPLANTATION

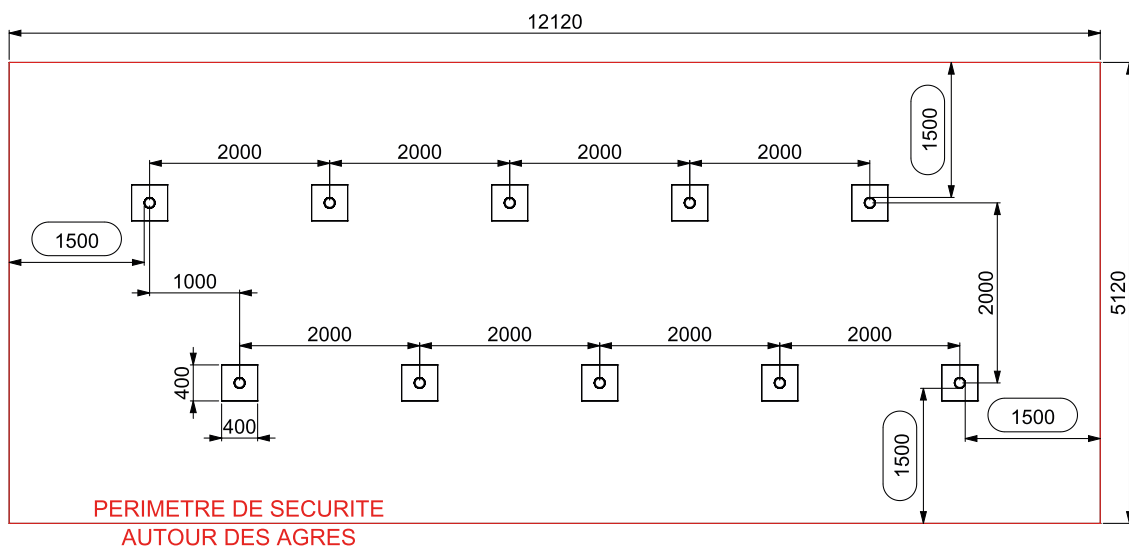

**TR-PS-03**

**REACTIV  
CHEMIN  
D'ÉQUILIBRE**



**Composition :**  
4 modules et 1 panneau  
d'information

 39 kg

**97 %** de plastique recyclé

**Scellement**

 Vis inox

**COLORIS**

Profilé Standartek®



**AVANTAGES PLAS ECO**



Matériau recyclé  
& recyclable



Plastique teinté  
pleine masse



Nettoyage facile  
& anti-graffiti



Résiste aux produits  
désinfectants

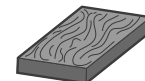

Finition texturée,  
filament lissé

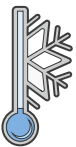

Ne gèle pas

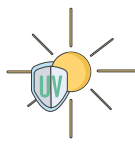

Résiste aux UV



Sans entretien



Sans écharde



Imputrescible



FABRIQUÉ  
EN FRANCE

**CONDITIONNEMENT & LIVRAISON**



Mobilier assemblé et conditionné sur  
une palette optimisée selon votre  
commande.



Accès de votre lieu de livraison en  
semi-remorque 44 tonnes.  
Prévoir 30 minutes de  
déchargement maximum à l'arrivée  
du transporteur.



Déchargement à vos soins : quai  
de chargement + transpalette ou  
chariot élévateur.

Le fabricant se réserve le droit de changer à tout moment les spécifications sans préavis ni obligation. Garantie stipulée dans les Conditions Générales de Vente. La garantie ne fonctionne que si le mobilier est scellé au sol à niveau (+/- 2% maximum). Le tarif de cette référence en coloris Standartek® diffère du tarif en coloris Pigmentek®. Consultez PLAS ECO pour connaître les tarifs en vigueur.

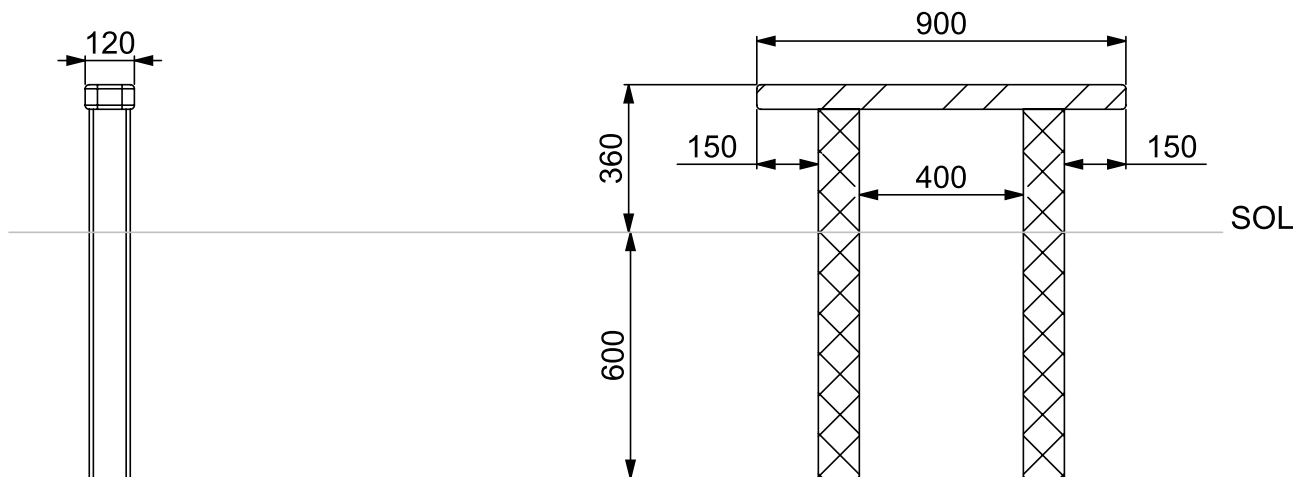

COMPOSITION

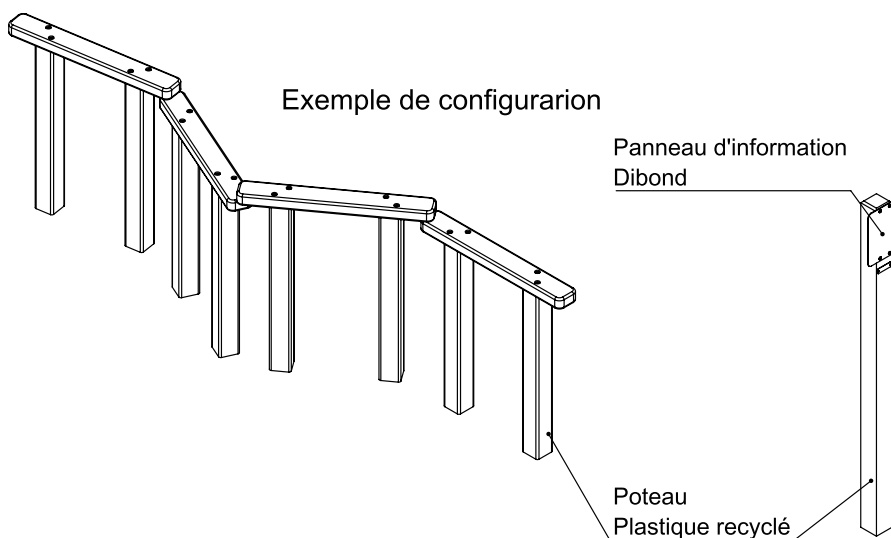

PLAN D'IMPLANTATION

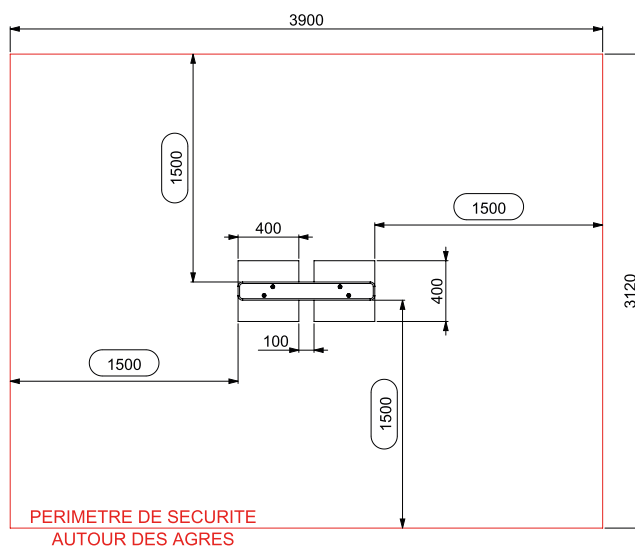

**TR-PS-06**

**REACTIV  
SAUTE-  
MOUTON**



**Composition :**  
4 modules et 1 panneau  
d'information

 76 kg

**99 %** de plastique recyclé

**Scellement**

 Vis inox

**COLORIS**

Profilé Standartek®



**AVANTAGES PLAS ECO**



Matériau recyclé  
& recyclable



Plastique teinté  
pleine masse



Nettoyage facile  
& anti-graffiti



Résiste aux produits  
désinfectants

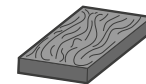

Finition texturée,  
filament lissé

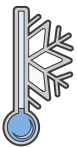

Ne gèle pas

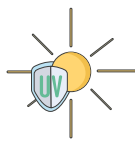

Résiste aux UV



Sans entretien



Sans écharde



Imputrescible



FABRIQUÉ  
EN FRANCE

**CONDITIONNEMENT & LIVRAISON**



Mobilier assemblé et conditionné sur  
une palette optimisée selon votre  
commande.



Accès de votre lieu de livraison en  
semi-remorque 44 tonnes.  
Prévoir 30 minutes de  
déchargement maximum à l'arrivée  
du transporteur.



Déchargement à vos soins : quai  
de chargement + transpalette ou  
chariot élévateur.

Le fabricant se réserve le droit de changer à tout moment les spécifications sans préavis ni obligation. Garantie stipulée dans les Conditions Générales de Vente. La garantie ne fonctionne que si le mobilier est scellé au sol à niveau (+/- 2% maximum). Le tarif de cette référence en coloris Standartek® diffère du tarif en coloris Pigmentek®. Consultez PLAS ECO pour connaître les tarifs en vigueur.

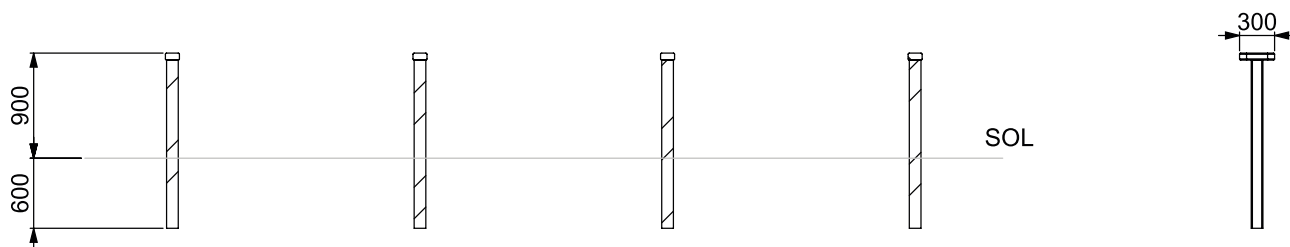

COMPOSITION

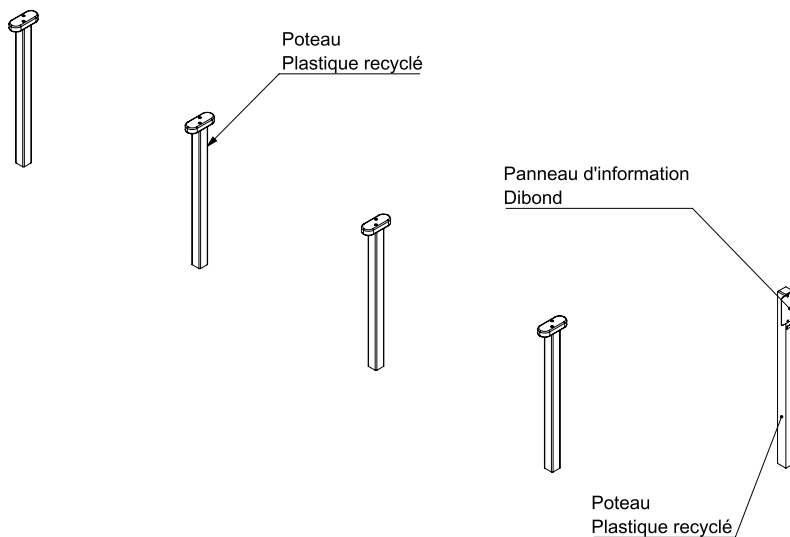

PLAN D'IMPLANTATION

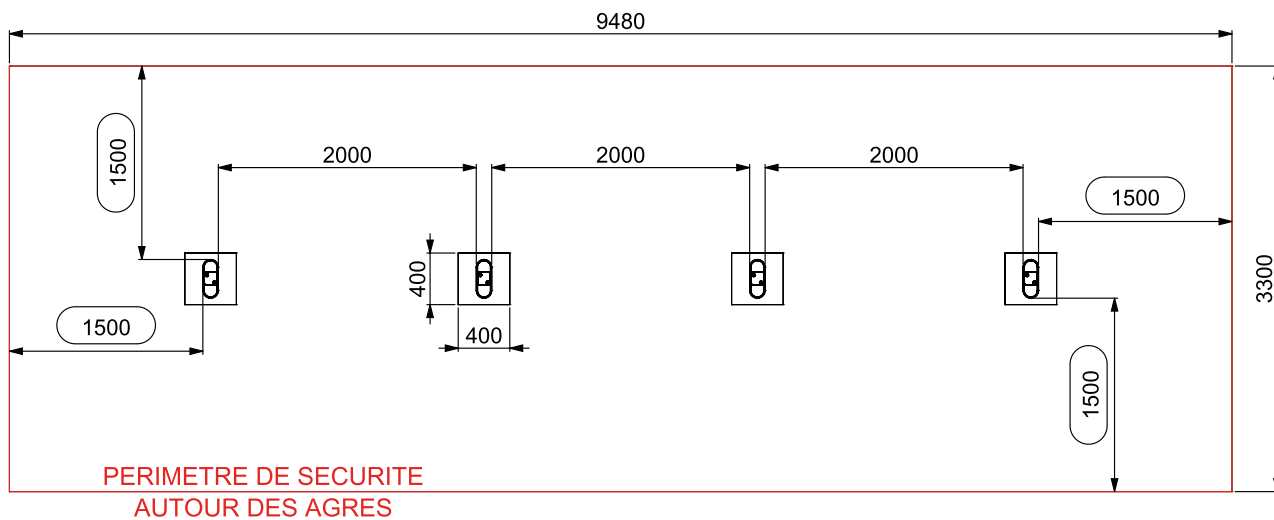

TR-PS-07

REACTIV  
SAUT DE HAIES



**Composition :**  
4 modules et 1 panneau  
d'information

 143 kg

99 % de plastique recyclé

**Scellement**

 Vis inox

COLORIS

Profilé Standartek®



AVANTAGES PLAS ECO



Matériau recyclé  
& recyclable



Plastique teinté  
pleine masse



Nettoyage facile  
& anti-graffiti



Résiste aux produits  
désinfectants

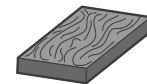

Finition texturée,  
filament lissé

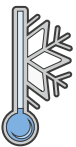

Ne gèle pas

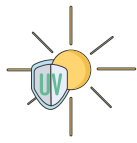

Résiste aux UV



Sans entretien



Sans écharde



Imputrescible



FABRIQUÉ  
EN FRANCE

CONDITIONNEMENT & LIVRAISON



Mobilier assemblé et conditionné sur  
une palette optimisée selon votre  
commande.



Accès de votre lieu de livraison en  
semi-remorque 44 tonnes.  
Prévoir 30 minutes de  
déchargement maximum à l'arrivée  
du transporteur.



Déchargement à vos soins : quai  
de chargement + transpalette ou  
chariot élévateur.

Le fabricant se réserve le droit de changer à tout moment les spécifications sans préavis ni obligation. Garantie stipulée dans les Conditions Générales de Vente. La garantie ne fonctionne que si le mobilier est scellé au sol à niveau (+/- 2% maximum). Le tarif de cette référence en coloris Standartek® diffère du tarif en coloris Pigmentek®. Consultez PLAS ECO pour connaître les tarifs en vigueur.

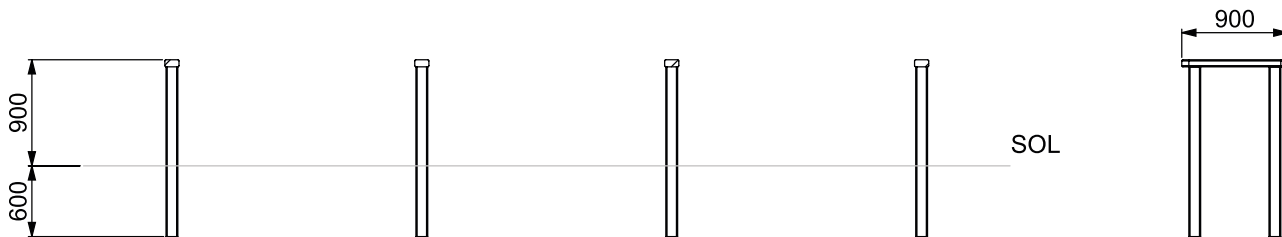

COMPOSITION

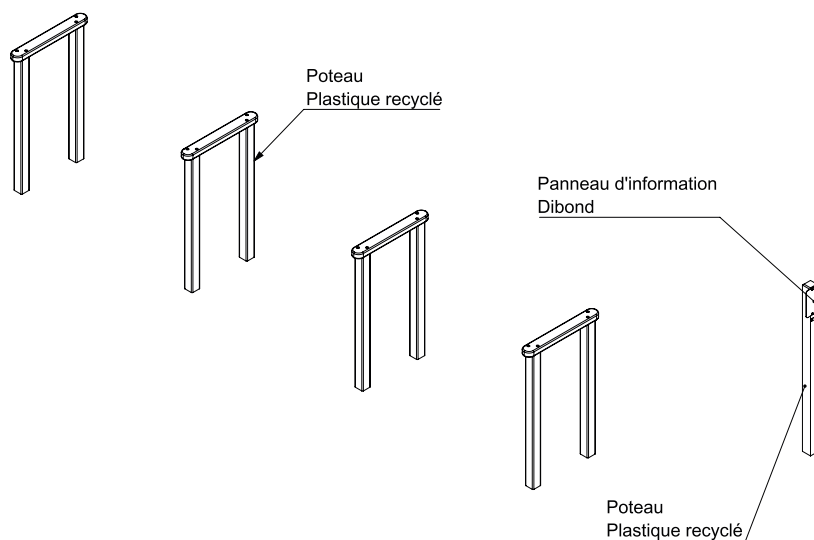

PLAN D'IMPLANTATION

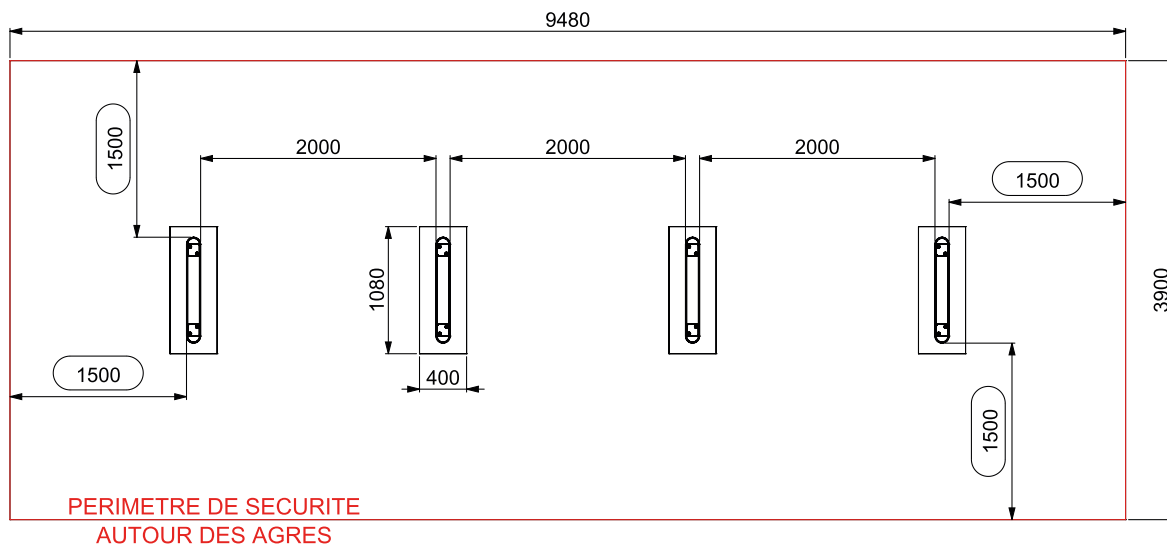

**TR-PS-08**

**REACTIV  
SAUTE-  
RUISSEAU**

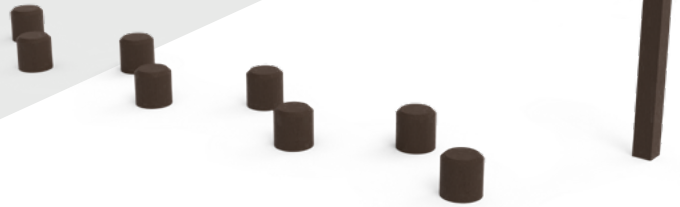

**Composition :**  
8 modules et 1 panneau  
d'information

 89 kg

**99 %** de plastique recyclé

**Scellement**

 Vis inox

**COLORIS**

Profilé Standartek®



**AVANTAGES PLAS ECO**



Matériau recyclé  
& recyclable



Plastique teinté  
pleine masse



Nettoyage facile  
& anti-graffiti



Résiste aux produits  
désinfectants

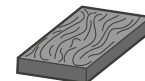

Finition texturée,  
filament lissé

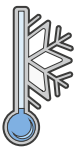

Ne gèle pas

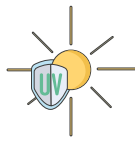

Résiste aux UV



Sans entretien



Sans écharde



Imputrescible



**FABRIQUÉ  
EN FRANCE**

**CONDITIONNEMENT & LIVRAISON**



Mobilier assemblé et conditionné sur  
une palette optimisée selon votre  
commande.



Accès de votre lieu de livraison en  
semi-remorque 44 tonnes.  
Prévoir 30 minutes de  
déchargement maximum à l'arrivée  
du transporteur.



Déchargement à vos soins : quai  
de chargement + transpalette ou  
chariot élévateur.

Le fabricant se réserve le droit de changer à tout moment les spécifications sans préavis ni obligation. Garantie stipulée dans les Conditions Générales de Vente. La garantie ne fonctionne que si le mobilier est scellé au sol à niveau (+/- 2% maximum). Le tarif de cette référence en coloris Standartek® diffère du tarif en coloris Pigmentek®. Consultez PLAS ECO pour connaître les tarifs en vigueur.

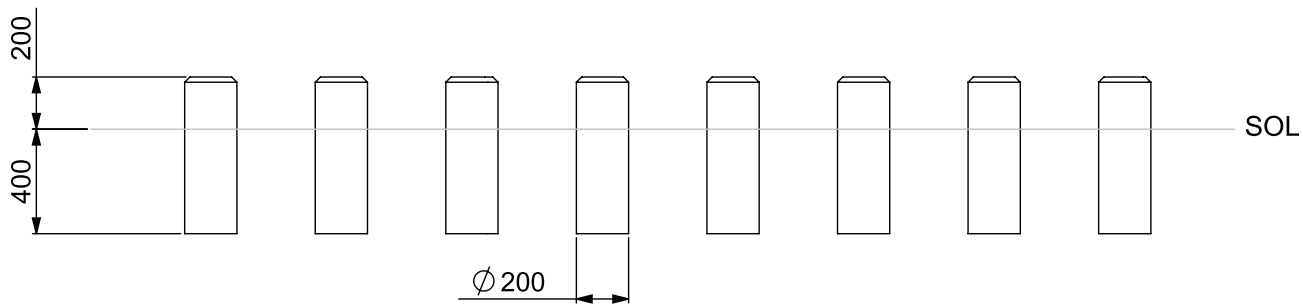

COMPOSITION

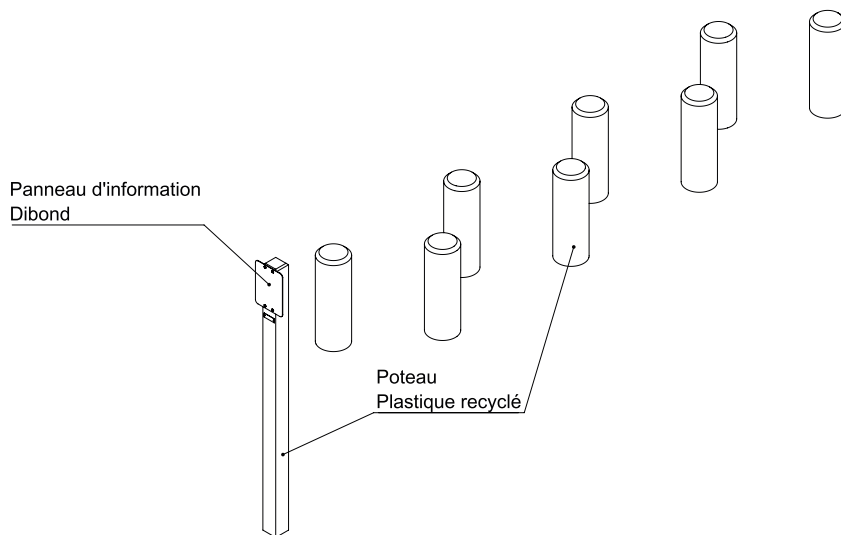

PLAN D'IMPLANTATION

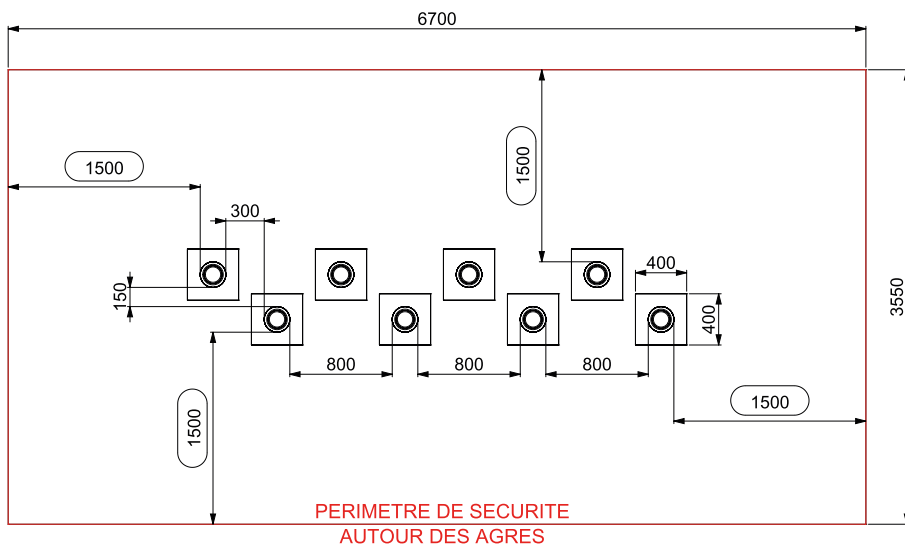

TR-PS-09

REACTIV  
ETIRE-CUISSSES

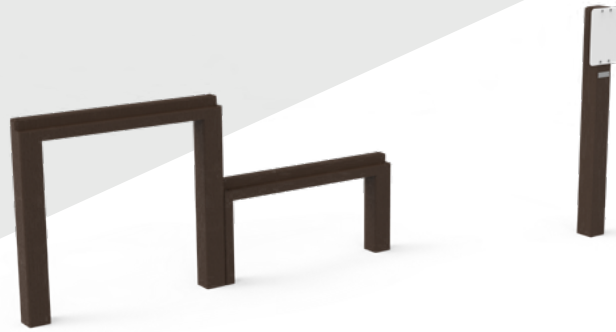

**Composition :**  
1 module double et 1  
panneau d'information

 69 kg

**98 %** de plastique recyclé

**Scellement**

 Vis inox

COLORIS

Profilé Standartek®



AVANTAGES PLAS ECO



Matériau recyclé  
& recyclable



Plastique teinté  
pleine masse



Nettoyage facile  
& anti-graffiti



Résiste aux produits  
désinfectants

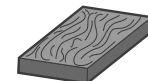

Finition texturée,  
filament lissé

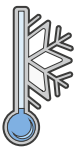

Ne gèle pas

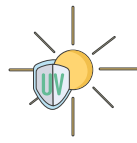

Résiste aux UV



Sans entretien



Sans écharde



Imputrescible



FABRIQUÉ  
EN FRANCE

CONDITIONNEMENT & LIVRAISON



Mobilier assemblé et conditionné sur  
une palette optimisée selon votre  
commande.



Accès de votre lieu de livraison en  
semi-remorque 44 tonnes.  
Prévoir 30 minutes de  
déchargement maximum à l'arrivée  
du transporteur.



Déchargement à vos soins : quai  
de chargement + transpalette ou  
chariot élévateur.

Le fabricant se réserve le droit de changer à tout moment les spécifications sans préavis ni obligation. Garantie stipulée dans les Conditions Générales de Vente. La garantie ne fonctionne que si le mobilier est scellé au sol à niveau (+/- 2% maximum). Le tarif de cette référence en coloris Standartek® diffère du tarif en coloris Pigmentek®. Consultez PLAS ECO pour connaître les tarifs en vigueur.

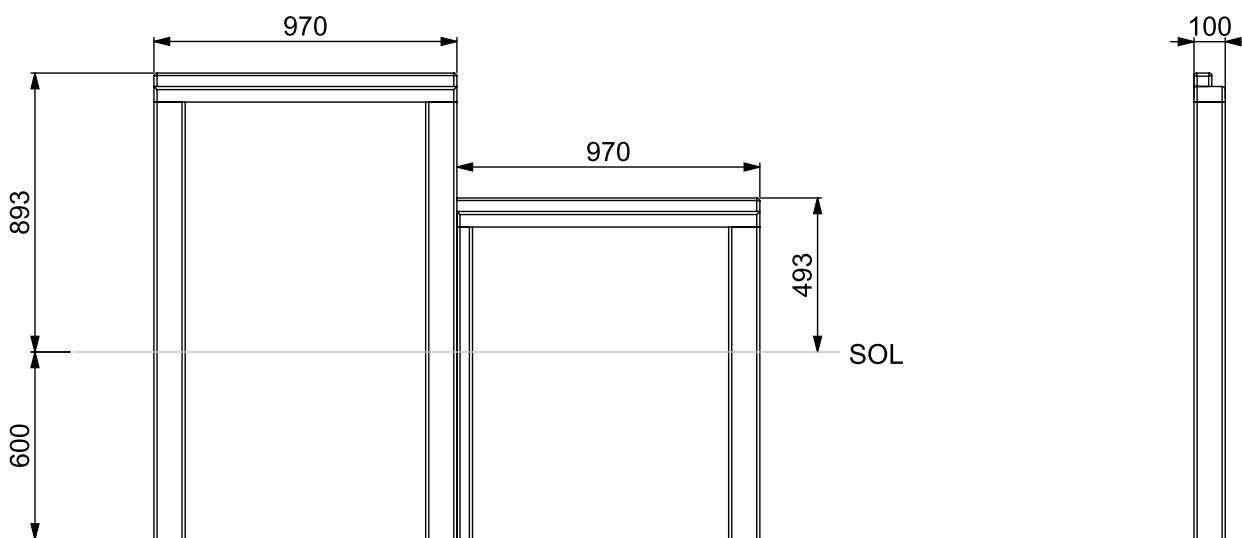

COMPOSITION

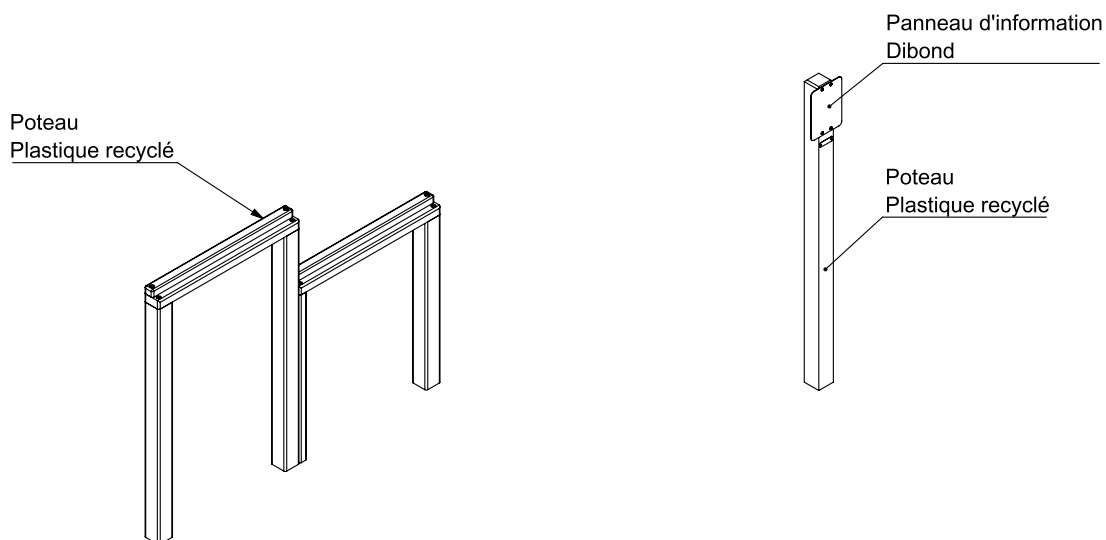

PLAN D'IMPLANTATION

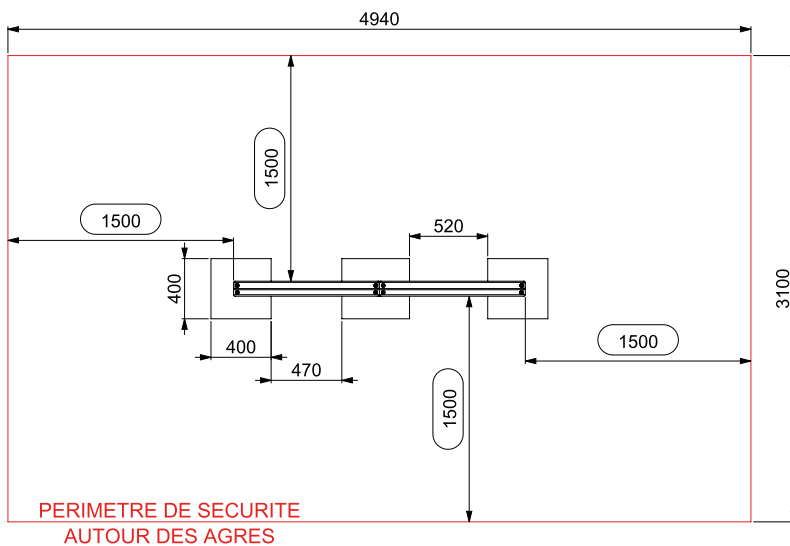

**TR-PS-13**

**REACTIV**

**BARRE DE  
TRACTION  
SIMPLE**



**Composition :**

1 module et 1 panneau  
d'information

 78 kg

**58 %** de plastique recyclé

**Scellement**

 Vis inox

COLORIS

Profilé Standartek®



AVANTAGES PLAS ECO



Matériau recyclé  
& recyclable



Plastique teinté  
pleine masse



Nettoyage facile  
& anti-graffiti



Résiste aux produits  
désinfectants

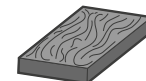

Finition texturée,  
filament lissé

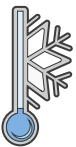

Ne gèle pas

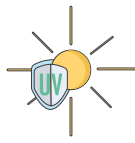

Résiste aux UV



Sans entretien



Sans écharde



Imputrescible



CONDITIONNEMENT & LIVRAISON



Mobilier assemblé et conditionné sur  
une palette optimisée selon votre  
commande.



Accès de votre lieu de livraison en  
semi-remorque 44 tonnes.  
Prévoir 30 minutes de  
déchargement maximum à l'arrivée  
du transporteur.



Déchargement à vos soins : quai  
de chargement + transpalette ou  
chariot élévateur.

Le fabricant se réserve le droit de changer à tout moment les spécifications sans préavis ni obligation. Garantie stipulée dans les Conditions Générales de Vente. La garantie ne fonctionne que si le mobilier est scellé au sol à niveau (+/- 2% maximum). Le tarif de cette référence en coloris Standartek® diffère du tarif en coloris Pigmentek®. Consultez PLAS ECO pour connaître les tarifs en vigueur.

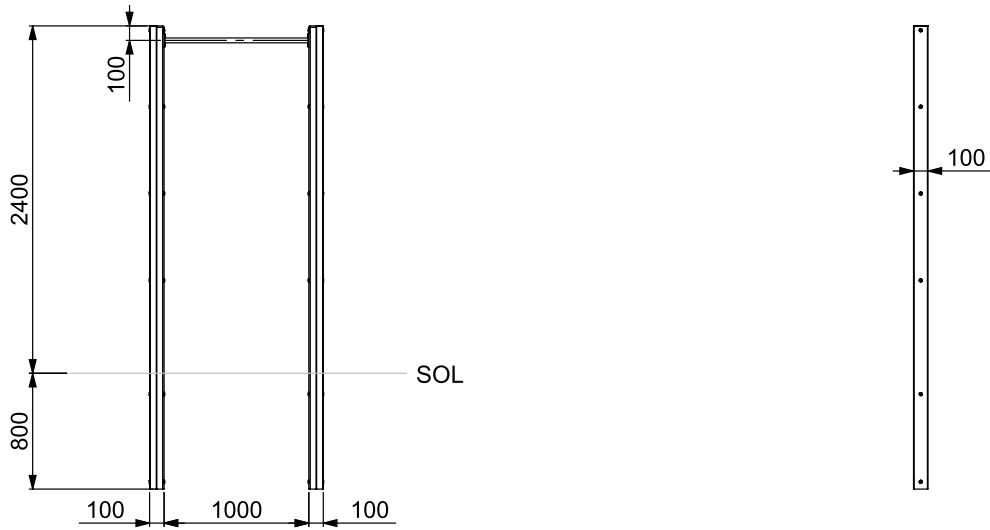

COMPOSITION

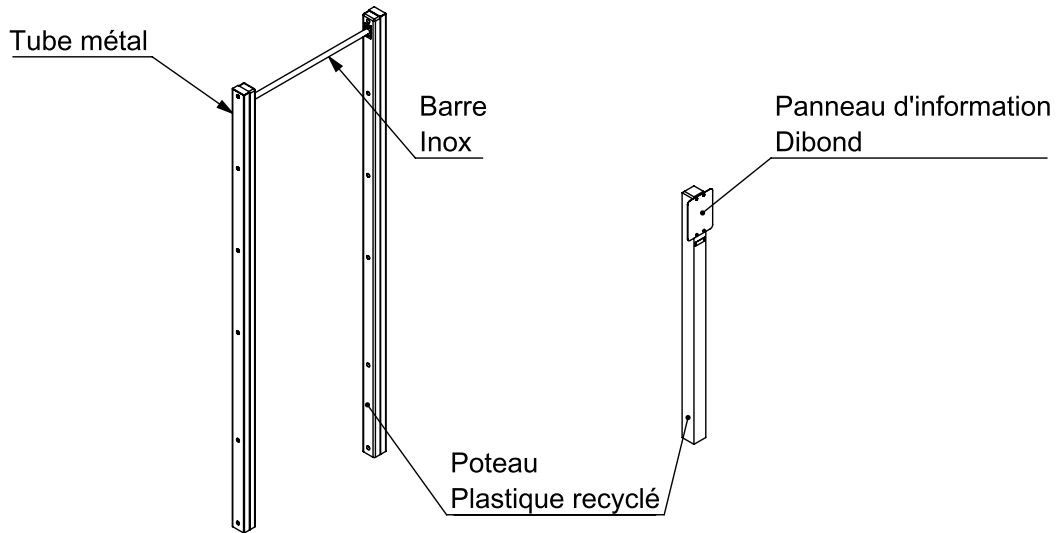

PLAN D'IMPLANTATION

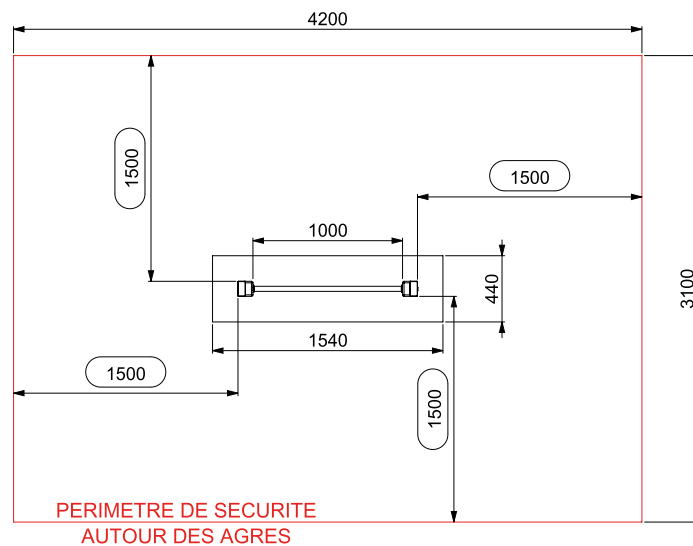

**TR-PS-13-DB**

**REACTIV**  
**BARRE DE**  
**TRACTION**  
**DOUBLE**



**Composition :**  
1 module double et 1  
panneau d'information

 121 kg

**59 %** de plastique recyclé

**Scellement**

 Vis inox

COLORIS

Profilé Standartek®



AVANTAGES PLAS ECO



Matériau recyclé  
& recyclable



Plastique teinté  
pleine masse



Nettoyage facile  
& anti-graffiti



Résiste aux produits  
désinfectants

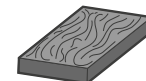

Finition texturée,  
filament lissé

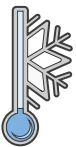

Ne gèle pas

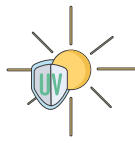

Résiste aux UV



Sans entretien



Sans écharde



Imputrescible



FABRIQUÉ  
EN FRANCE

CONDITIONNEMENT & LIVRAISON



Mobilier assemblé et conditionné sur  
une palette optimisée selon votre  
commande.



Accès de votre lieu de livraison en  
semi-remorque 44 tonnes.  
Prévoir 30 minutes de  
déchargement maximum à l'arrivée  
du transporteur.



Déchargement à vos soins : quai  
de chargement + transpalette ou  
chariot élévateur.

Le fabricant se réserve le droit de changer à tout moment les spécifications sans préavis ni obligation. Garantie stipulée dans les Conditions Générales de Vente. La garantie ne fonctionne que si le mobilier est scellé au sol à niveau (+/- 2% maximum). Le tarif de cette référence en coloris Standartek® diffère du tarif en coloris Pigmentek®. Consultez PLAS ECO pour connaître les tarifs en vigueur.

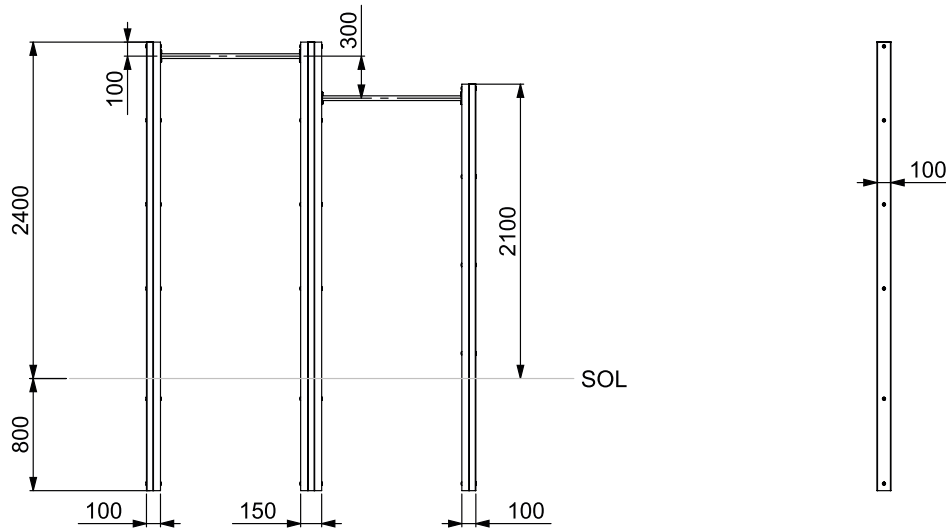

COMPOSITION

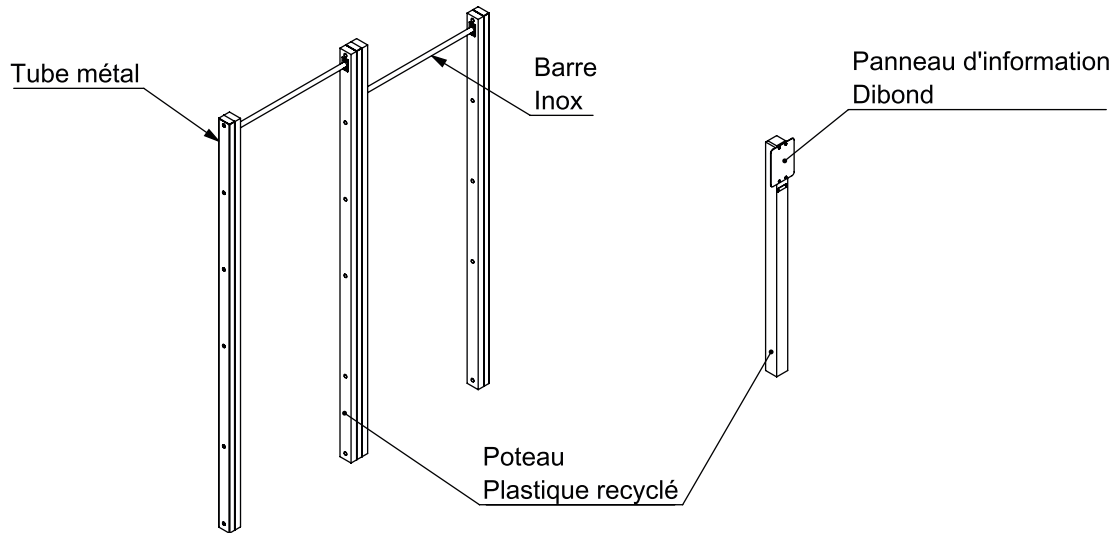

PLAN D'IMPLANTATION

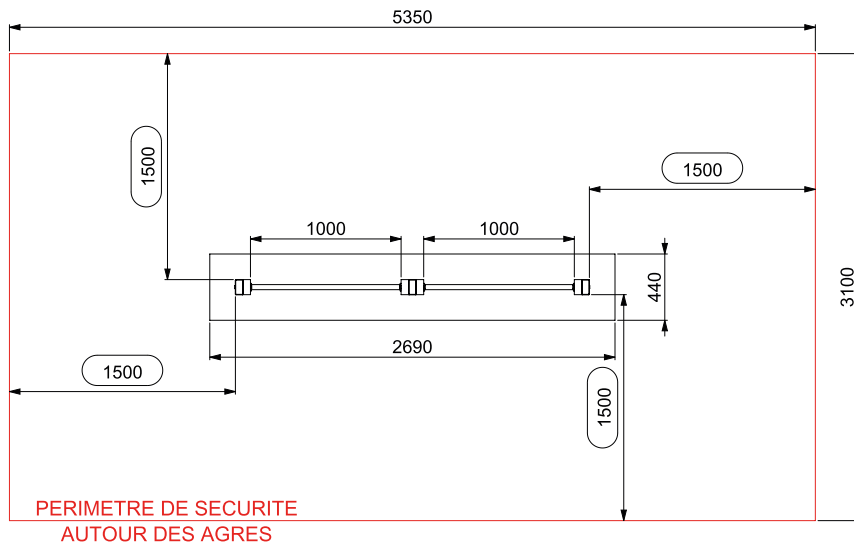

**TR-PS-13-T**

**REACTIV**  
**BARRE DE**  
**TRACTION**  
**TRIPLE**



**Composition :**  
1 module triple et 1  
panneau d'information

 161 kg

**60 %** de plastique recyclé

**Scellement**

 Vis inox

**COLORIS**

Profilé Standartek®



**AVANTAGES PLAS ECO**



Matériau recyclé  
& recyclable



Plastique teinté  
pleine masse



Nettoyage facile  
& anti-graffiti



Résiste aux produits  
désinfectants

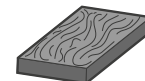

Finition texturée,  
filament lissé

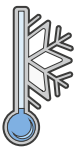

Ne gèle pas

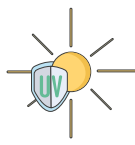

Résiste aux UV



Sans entretien



Sans écharde



Imputrescible



**FABRIQUÉ  
EN FRANCE**

**CONDITIONNEMENT & LIVRAISON**



Mobilier assemblé et conditionné sur  
une palette optimisée selon votre  
commande.



Accès de votre lieu de livraison en  
semi-remorque 44 tonnes.  
Prévoir 30 minutes de  
déchargement maximum à l'arrivée  
du transporteur.



Déchargement à vos soins : quai  
de chargement + transpalette ou  
chariot élévateur.

Le fabricant se réserve le droit de changer à tout moment les spécifications sans préavis ni obligation. Garantie stipulée dans les Conditions Générales de Vente. La garantie ne fonctionne que si le mobilier est scellé au sol à niveau (+/- 2% maximum). Le tarif de cette référence en coloris Standartek® diffère du tarif en coloris Pigmentek®. Consultez PLAS ECO pour connaître les tarifs en vigueur.

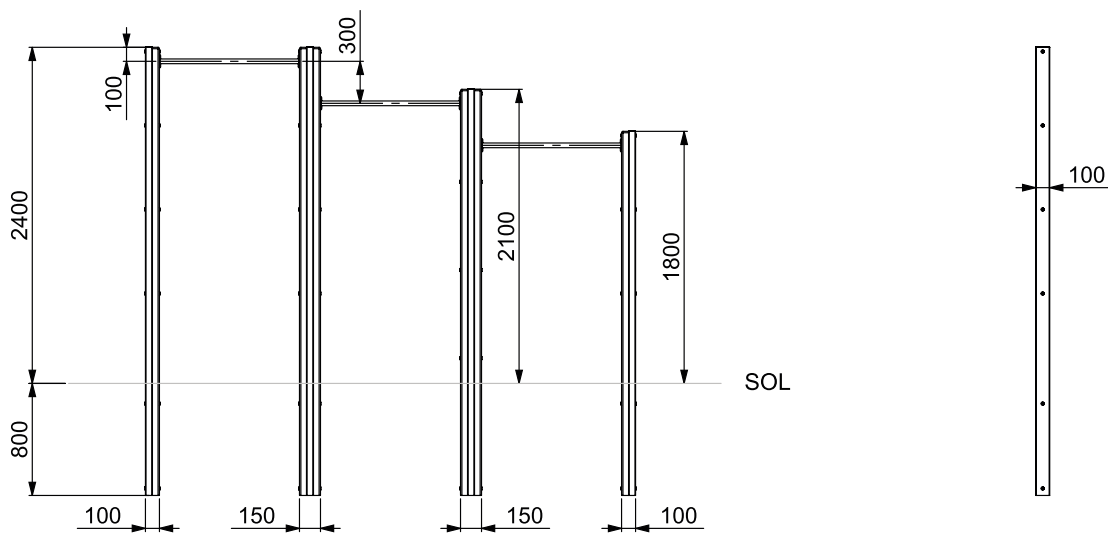

COMPOSITION

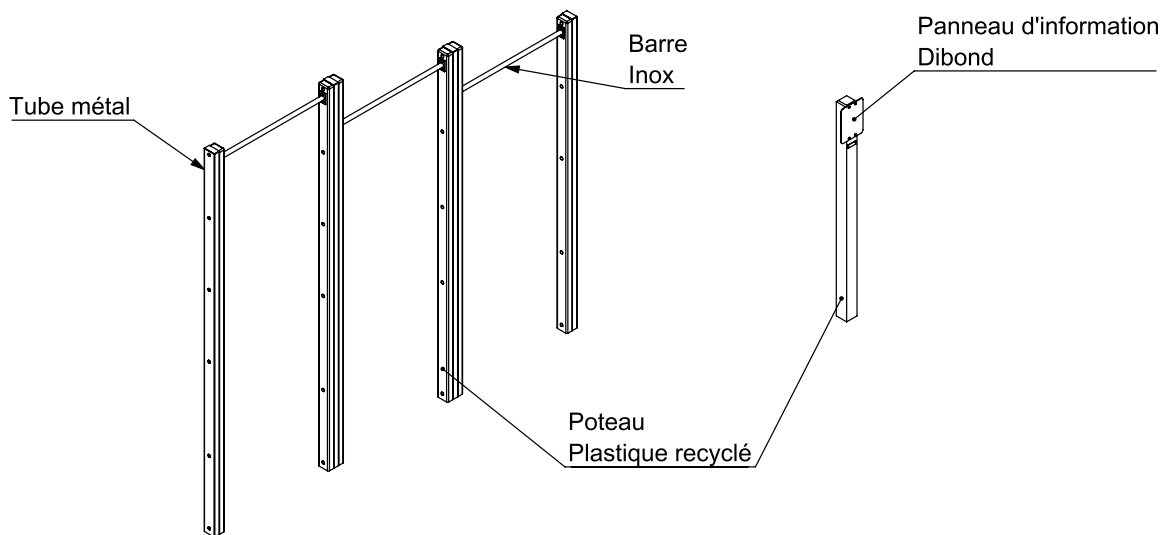

PLAN D'IMPLANTATION

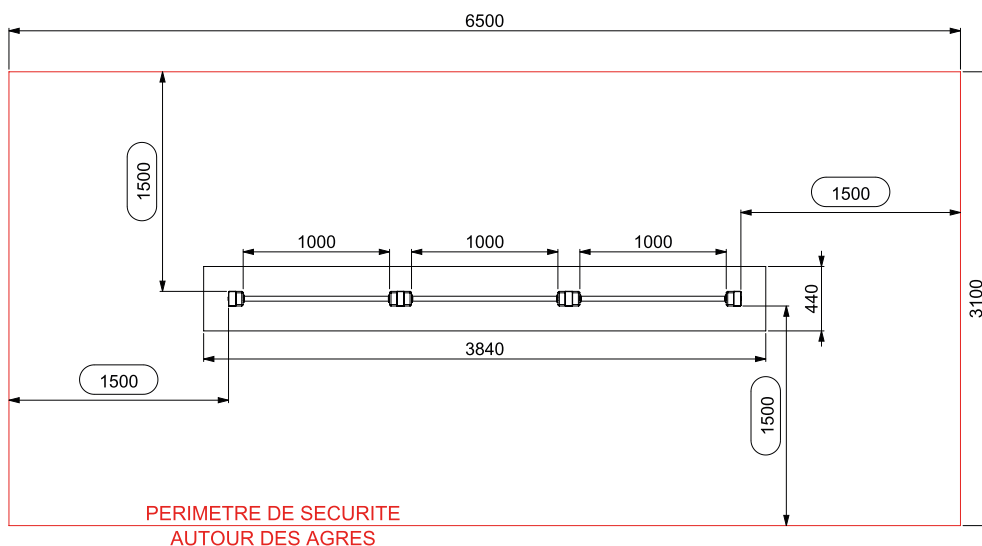

**TR-PS-14**

**REACTIV**  
**ESPALIER**  
**VERTICAL**  
**DOUBLE**



**Composition :**  
1 module et 1 panneau  
d'information

 144 kg

**49 %** de plastique recyclé

**Scellement**

 Vis inox

COLORIS

Profilé Standartek®



## AVANTAGES PLAS ECO



Matériau recyclé  
& recyclable



Plastique teinté  
pleine masse



Nettoyage facile  
& anti-graffiti



Résiste aux produits  
désinfectants

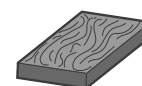

Finition texturée,  
filament lissé

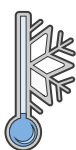

Ne gèle pas

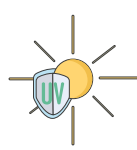

Résiste aux UV



Sans entretien



Sans écharde



Imputrescible



FABRIQUÉ  
EN FRANCE

## CONDITIONNEMENT & LIVRAISON



Mobilier assemblé et conditionné sur  
une palette optimisée selon votre  
commande.



Accès de votre lieu de livraison en  
semi-remorque 44 tonnes.  
Prévoir 30 minutes de  
déchargement maximum à l'arrivée  
du transporteur.



Déchargement à vos soins : quai  
de chargement + transpalette ou  
chariot élévateur.

Le fabricant se réserve le droit de changer à tout moment les spécifications sans préavis ni obligation. Garantie stipulée dans les Conditions Générales de Vente. La garantie ne fonctionne que si le mobilier est scellé au sol à niveau (+/- 2% maximum). Le tarif de cette référence en coloris Standartek® diffère du tarif en coloris Pigmentek®. Consultez PLAS ECO pour connaître les tarifs en vigueur.

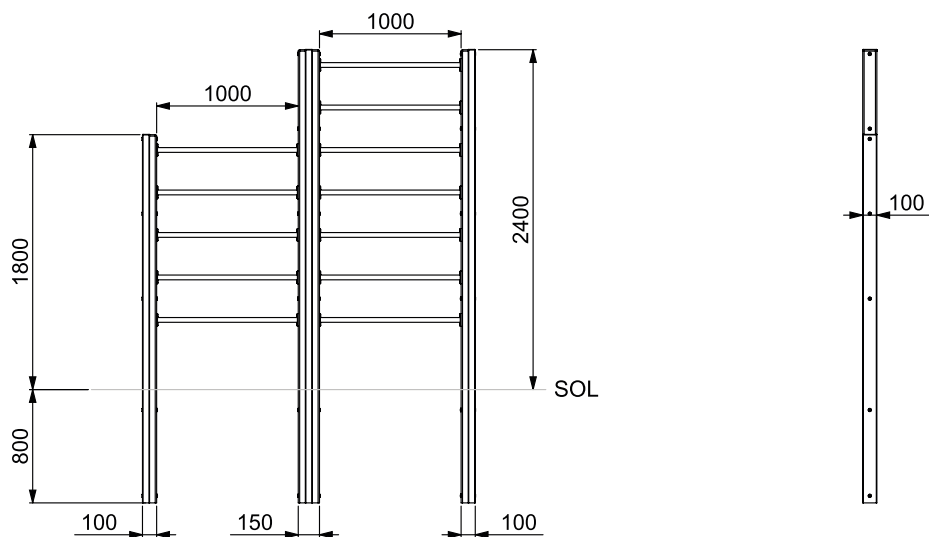

COMPOSITION

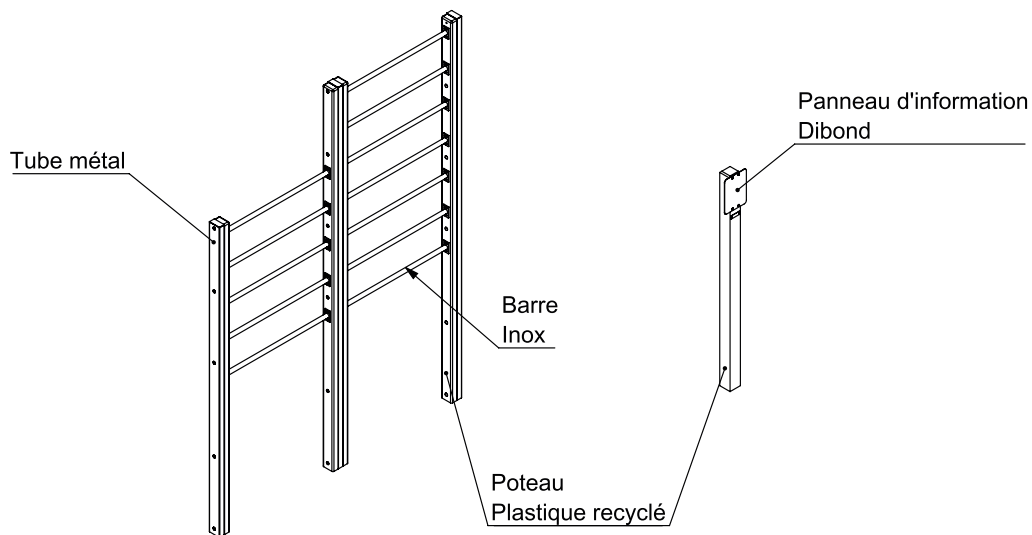

PLAN D'IMPLANTATION

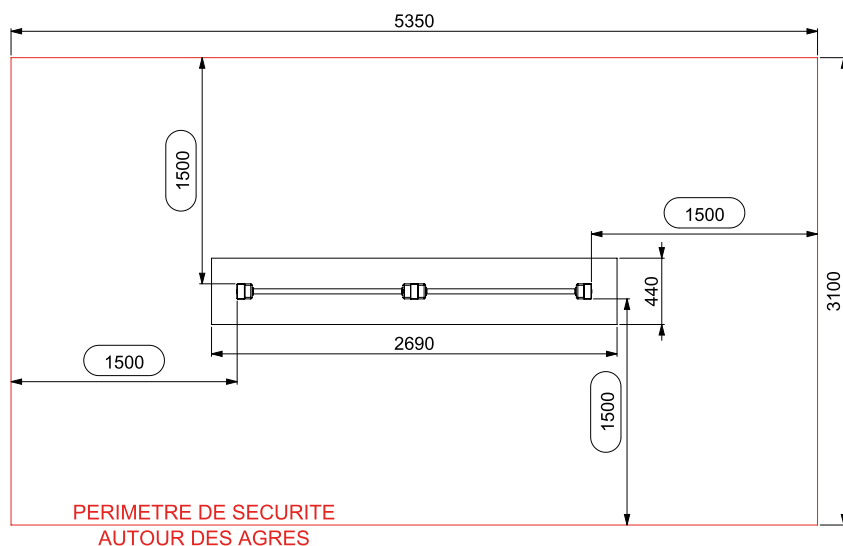

**TR-PS-15**

REACTIV  
**PLANCHE À  
ABDOMINAUX**



**Composition :**  
1 module et 1 panneau  
d'information

 135 kg

**97 %** de plastique recyclé

**Scellement**

 Vis inox

COLORIS

Profilé Standartek®



AVANTAGES PLAS ECO



Matériau recyclé  
& recyclable



Plastique teinté  
pleine masse



Nettoyage facile  
& anti-graffiti



Résiste aux produits  
désinfectants

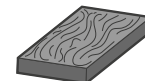

Finition texturée,  
filament lissé

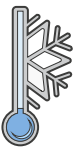

Ne gèle pas

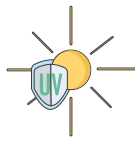

Résiste aux UV



Sans entretien



Sans écharde



Imputrescible



FABRIQUÉ  
EN FRANCE

CONDITIONNEMENT & LIVRAISON



Mobilier assemblé et conditionné sur  
une palette optimisée selon votre  
commande.



Accès de votre lieu de livraison en  
semi-remorque 44 tonnes.  
Prévoir 30 minutes de  
déchargement maximum à l'arrivée  
du transporteur.



Déchargement à vos soins : quai  
de chargement + transpalette ou  
chariot élévateur.

Le fabricant se réserve le droit de changer à tout moment les spécifications sans préavis ni obligation. Garantie stipulée dans les Conditions Générales de Vente. La garantie ne fonctionne que si le mobilier est scellé au sol à niveau (+/- 2% maximum). Le tarif de cette référence en coloris Standartek® diffère du tarif en coloris Pigmentek®. Consultez PLAS ECO pour connaître les tarifs en vigueur.

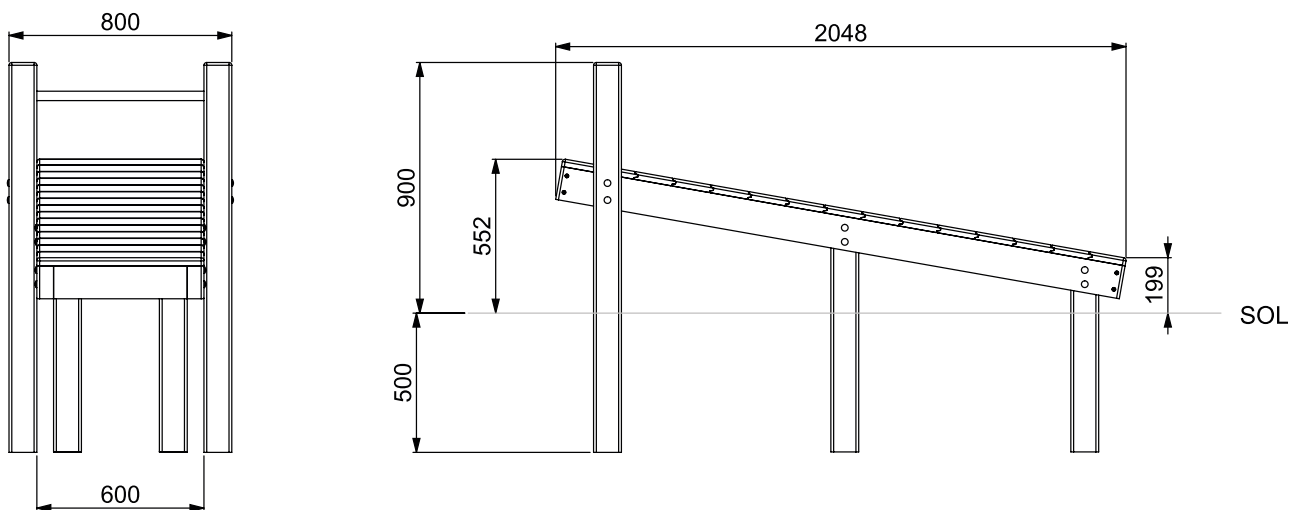

COMPOSITION

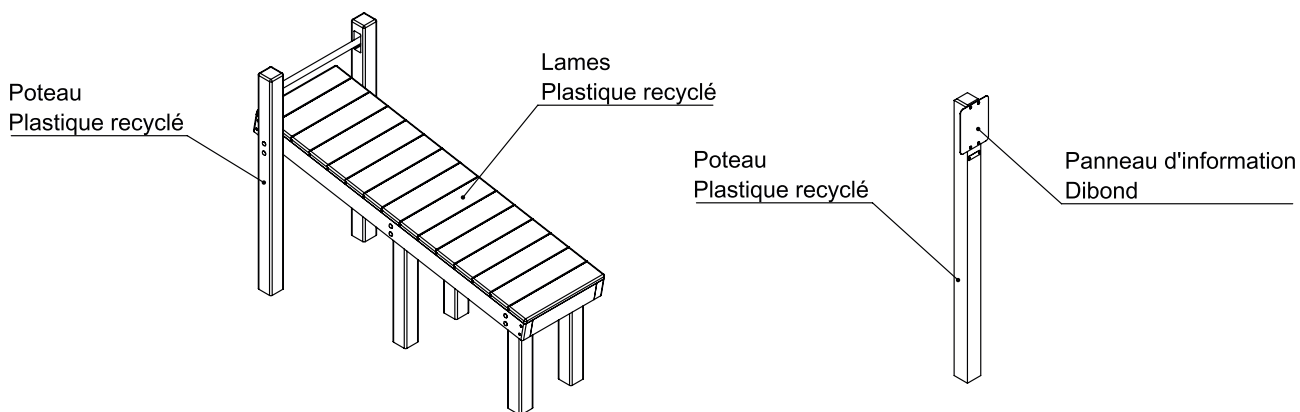

PLAN D'IMPLANTATION

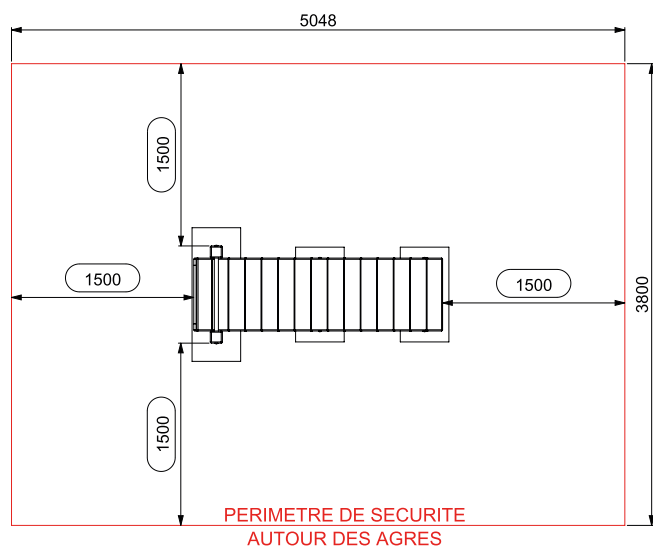

**TR-PS-16**

**REACTIV**  
**BARRES**  
**PARALLÈLES**



**Composition :**  
1 module et 1 panneau  
d'information

 86 kg

**82 %** de plastique recyclé

**Scellement**

 Vis inox

**COLORIS**

Profilé Standartek®



**AVANTAGES PLAS ECO**



Matériau recyclé  
& recyclable



Plastique teinté  
pleine masse



Nettoyage facile  
& anti-graffiti



Résiste aux produits  
désinfectants

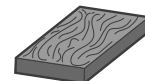

Finition texturée,  
filament lissé

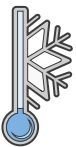

Ne gèle pas

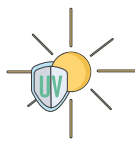

Résiste aux UV



Sans entretien



Sans écharde



Imputrescible



FABRIQUÉ  
EN FRANCE

**CONDITIONNEMENT & LIVRAISON**



Mobilier assemblé et conditionné sur  
une palette optimisée selon votre  
commande.



Accès de votre lieu de livraison en  
semi-remorque 44 tonnes.  
Prévoir 30 minutes de  
déchargement maximum à l'arrivée  
du transporteur.



Déchargement à vos soins : quai  
de chargement + transpalette ou  
chariot élévateur.

Le fabricant se réserve le droit de changer à tout moment les spécifications sans préavis ni obligation. Garantie stipulée dans les Conditions Générales de Vente. La garantie ne fonctionne que si le mobilier est scellé au sol à niveau (+/- 2% maximum). Le tarif de cette référence en coloris Standartek® diffère du tarif en coloris Pigmentek®. Consultez PLAS ECO pour connaître les tarifs en vigueur.

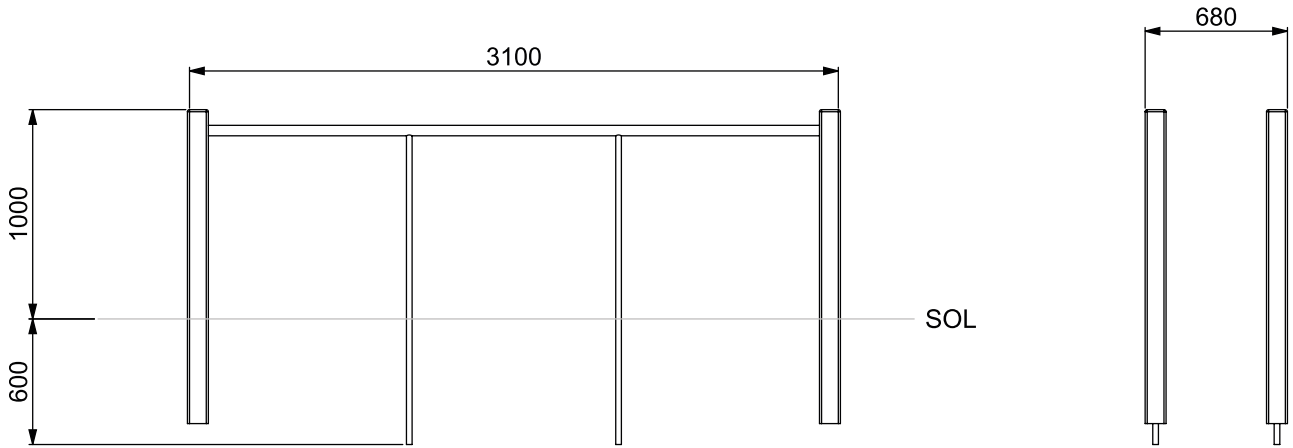

COMPOSITION

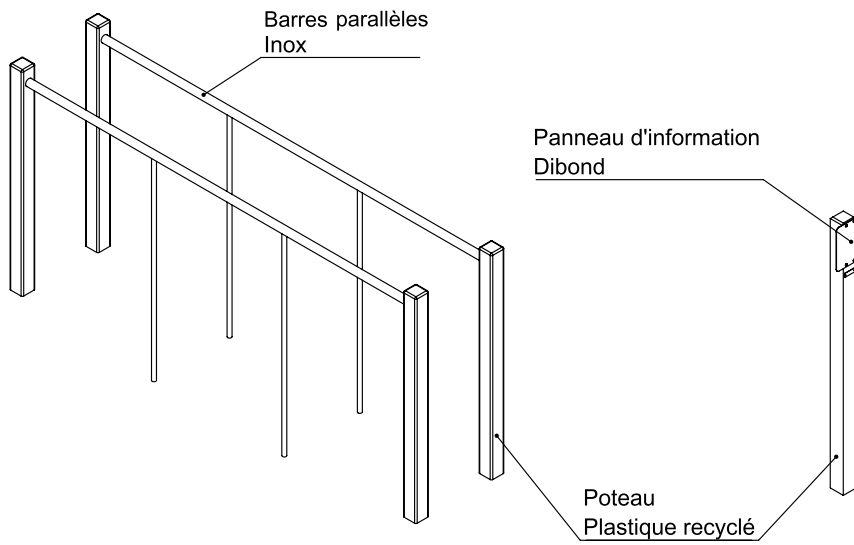

PLAN D'IMPLANTATION

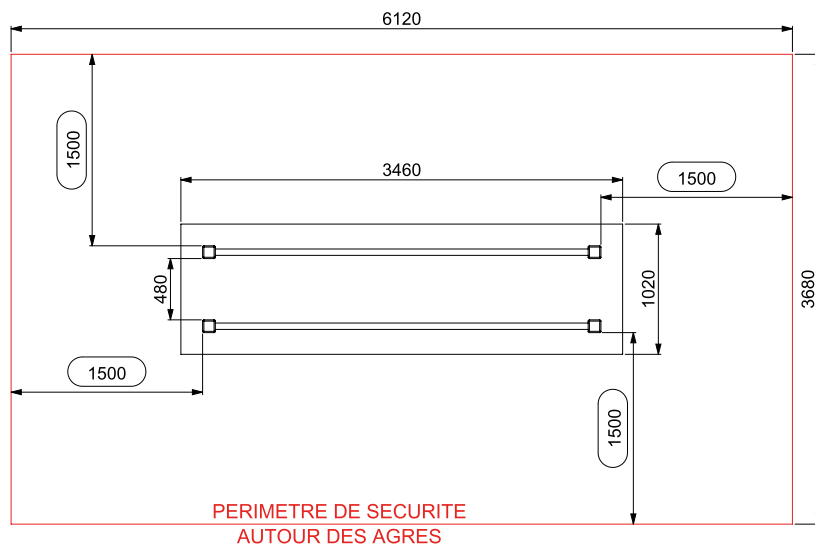

**TR-PS-20**

**REACTIV**  
**BARRES**  
**PARALLÈLES**  
**ZONES**  
**SENSATIONS**



**Composition :**  
Barres parallèles, 3 zones sensations et 1 panneau d'information

 112 kg

**86 %** de plastique recyclé

**Scellement**

 Vis inox

**COLORIS**

Profilé Standartek®



**AVANTAGES PLAS ECO**



Matériau recyclé & recyclable



Plastique teinté pleine masse



Nettoyage facile & anti-graffiti



Résiste aux produits désinfectants

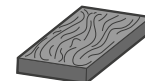

Finition texturée, filament lissé

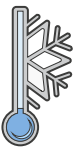

Ne gèle pas

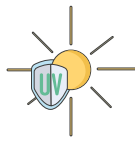

Résiste aux UV



Sans entretien



Sans écharde



Imputrescible



FABRIQUÉ EN FRANCE

**CONDITIONNEMENT & LIVRAISON**



Mobilier assemblé et conditionné sur une palette optimisée selon votre commande.



Accès de votre lieu de livraison en semi-remorque 44 tonnes. Prévoir 30 minutes de déchargement maximum à l'arrivée du transporteur.



Déchargement à vos soins : quai de chargement + transpalette ou chariot élévateur.

Le fabricant se réserve le droit de changer à tout moment les spécifications sans préavis ni obligation. Garantie stipulée dans les Conditions Générales de Vente. La garantie ne fonctionne que si le mobilier est scellé au sol à niveau (+/- 2% maximum). Le tarif de cette référence en coloris Standartek® diffère du tarif en coloris Pigmentek®. Consultez PLAS ECO pour connaître les tarifs en vigueur.

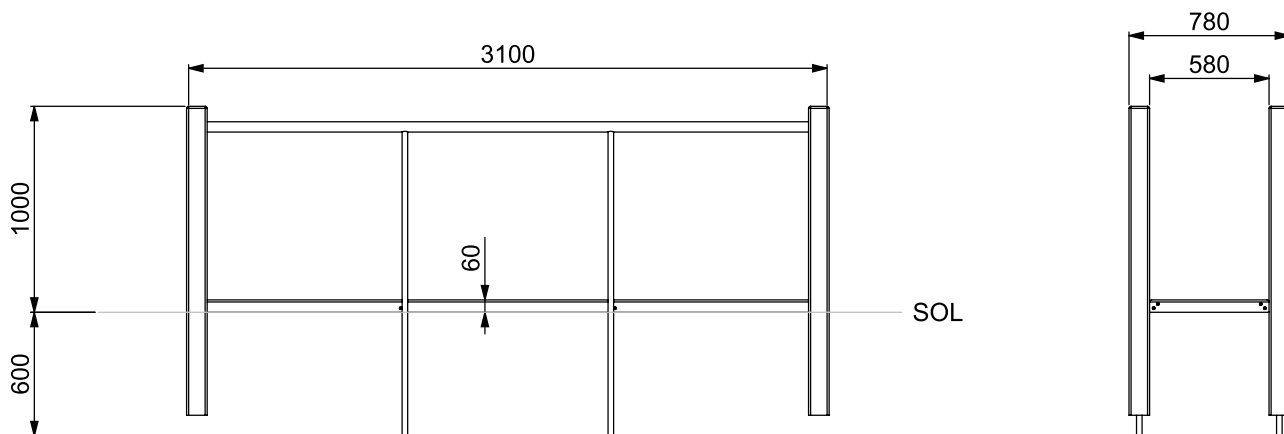

COMPOSITION

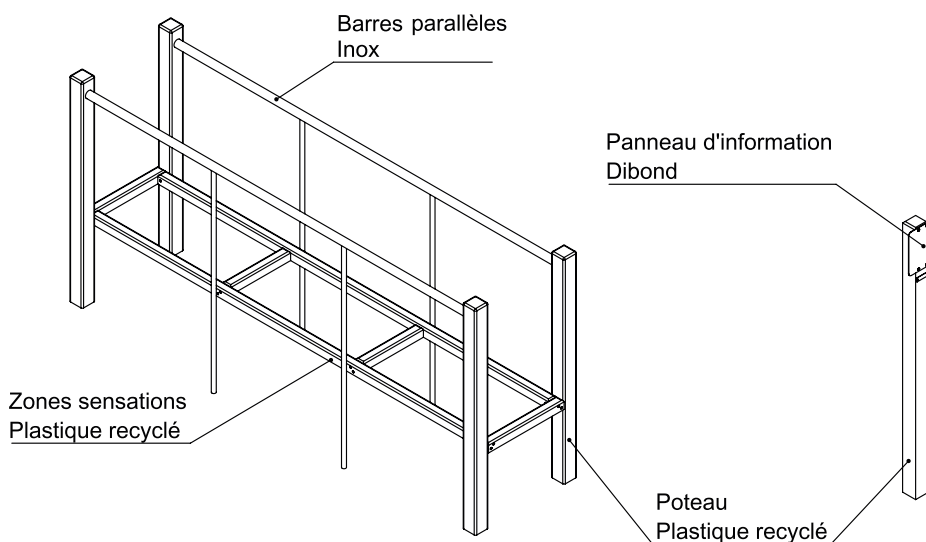

PLAN D'IMPLANTATION

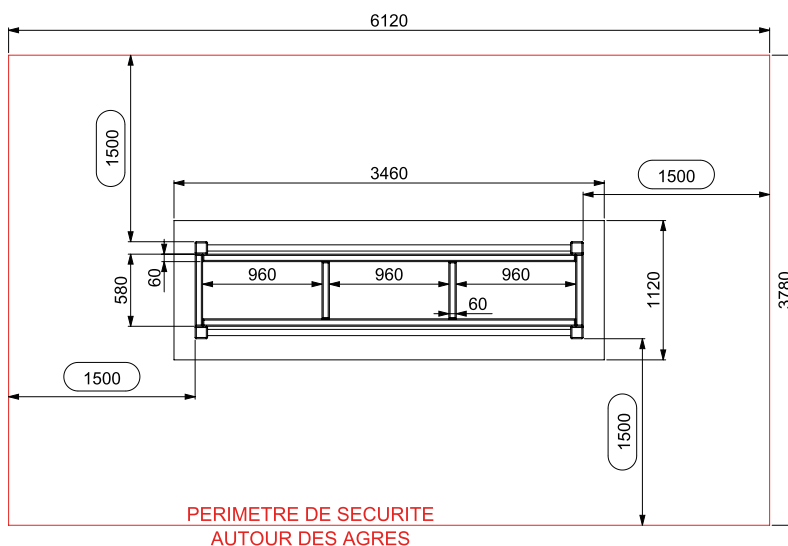

TR-PS-21

REACTIV  
**BARRES  
PARALLÈLES  
POUTRE  
D'ÉQUILIBRE**



**Composition :**  
Barres parallèles, 3  
modules poutre et 1  
panneau d'info

 136 kg

**88 %** de plastique recyclé

**Scellement**

 Vis inox

COLORIS

Profilé Standartek®



AVANTAGES PLAS ECO



Matériau recyclé  
& recyclable



Plastique teinté  
pleine masse



Nettoyage facile  
& anti-graffiti



Résiste aux produits  
désinfectants

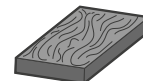

Finition texturée,  
filament lissé

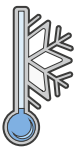

Ne gèle pas

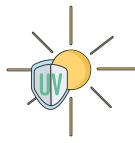

Résiste aux UV



Sans entretien



Sans écharde



Imputrescible



FABRIQUÉ  
EN FRANCE

CONDITIONNEMENT & LIVRAISON



Mobilier assemblé et conditionné sur  
une palette optimisée selon votre  
commande.



Accès de votre lieu de livraison en  
semi-remorque 44 tonnes.  
Prévoir 30 minutes de  
déchargement maximum à l'arrivée  
du transporteur.



Déchargement à vos soins : quai  
de chargement + transpalette ou  
chariot élévateur.

Le fabricant se réserve le droit de changer à tout moment les spécifications sans préavis ni obligation. Garantie stipulée dans les Conditions Générales de Vente. La garantie ne fonctionne que si le mobilier est scellé au sol à niveau (+/- 2% maximum). Le tarif de cette référence en coloris Standartek® diffère du tarif en coloris Pigmentek®. Consultez PLAS ECO pour connaître les tarifs en vigueur.

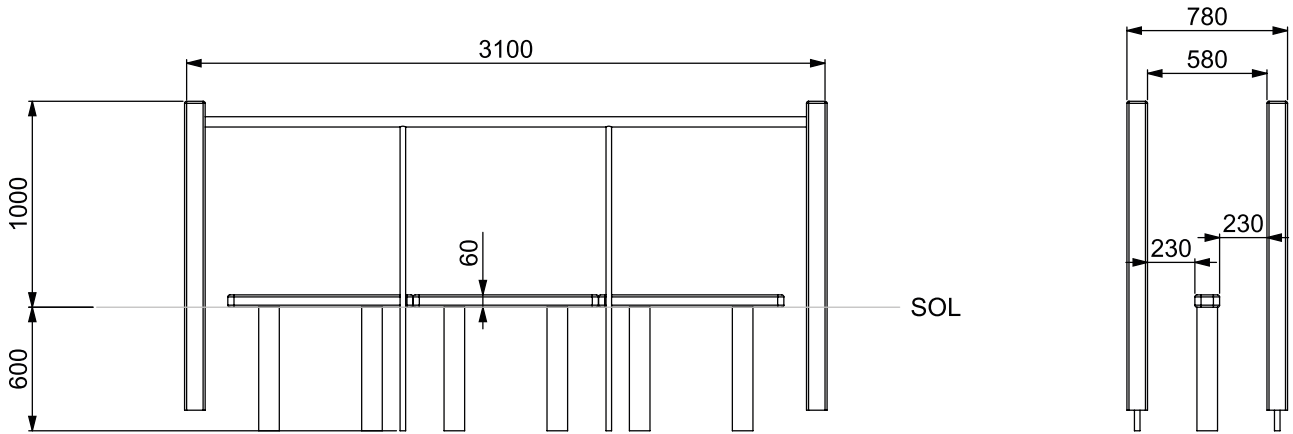

COMPOSITION

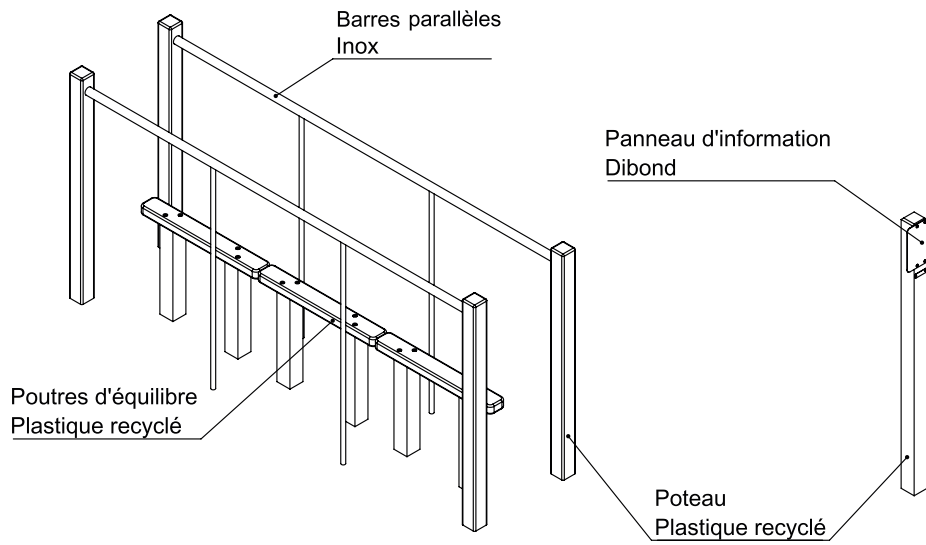

PLAN D'IMPLANTATION

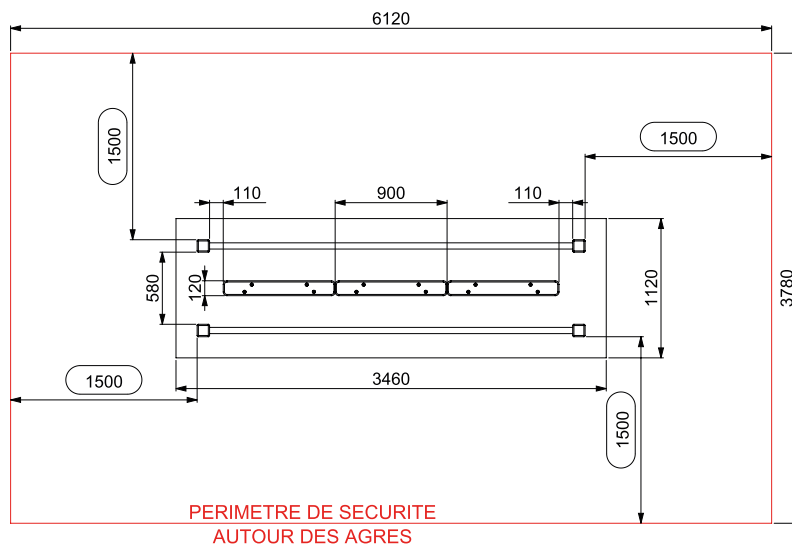

**TR-PS-22**

**REACTIV**  
**BARRES**  
**PARALLÈLES PAS**  
**JAPONAIS**



**Composition :**  
Barres parallèles, 8 pas japonais et 1 panneau d'information

 157 kg

**90 %** de plastique recyclé

**Scellement**

 Vis inox

**COLORIS**

Profilé Standartek®



**AVANTAGES PLAS ECO**



Matériau recyclé & recyclable



Plastique teinté pleine masse



Nettoyage facile & anti-graffiti



Résiste aux produits désinfectants

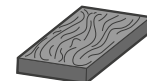

Finition texturée, filament lissé

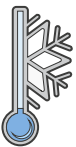

Ne gèle pas

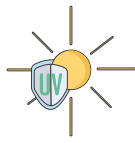

Résiste aux UV



Sans entretien



Sans écharde



Imputrescible



FABRIQUÉ EN FRANCE

**CONDITIONNEMENT & LIVRAISON**



Mobilier assemblé et conditionné sur une palette optimisée selon votre commande.



Accès de votre lieu de livraison en semi-remorque 44 tonnes. Prévoir 30 minutes de déchargement maximum à l'arrivée du transporteur.



Déchargement à vos soins : quai de chargement + transpalette ou chariot élévateur.

Le fabricant se réserve le droit de changer à tout moment les spécifications sans préavis ni obligation. Garantie stipulée dans les Conditions Générales de Vente. La garantie ne fonctionne que si le mobilier est scellé au sol à niveau (+/- 2% maximum). Le tarif de cette référence en coloris Standartek® diffère du tarif en coloris Pigmentek®. Consultez PLAS ECO pour connaître les tarifs en vigueur.

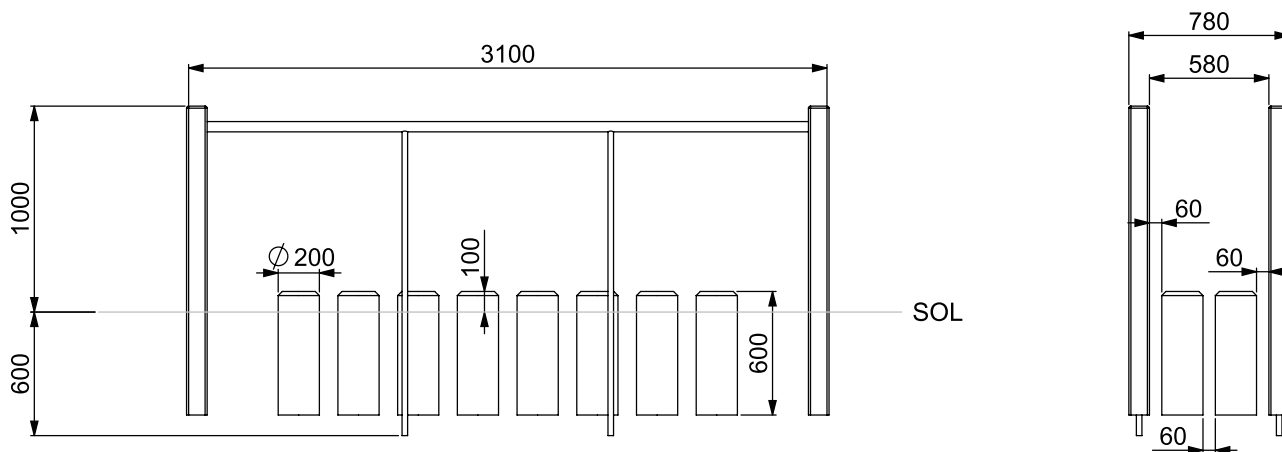

COMPOSITION

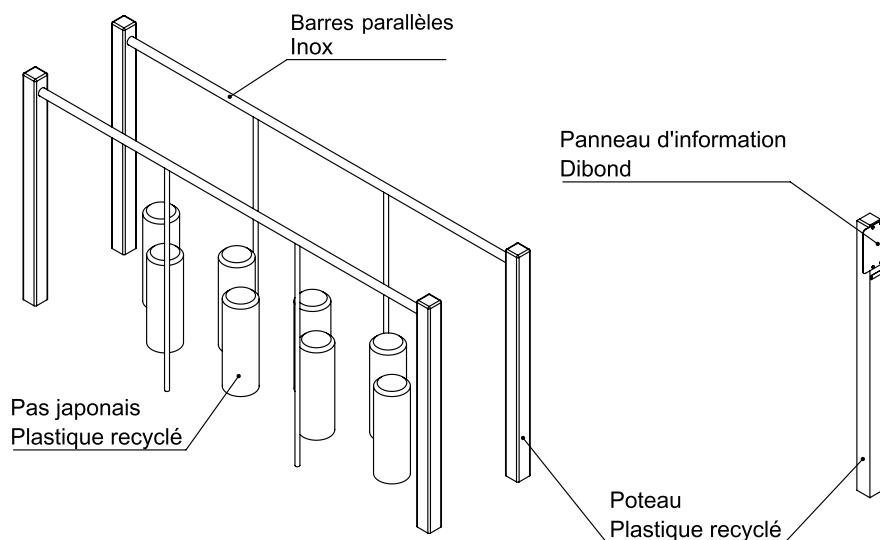

PLAN D'IMPLANTATION

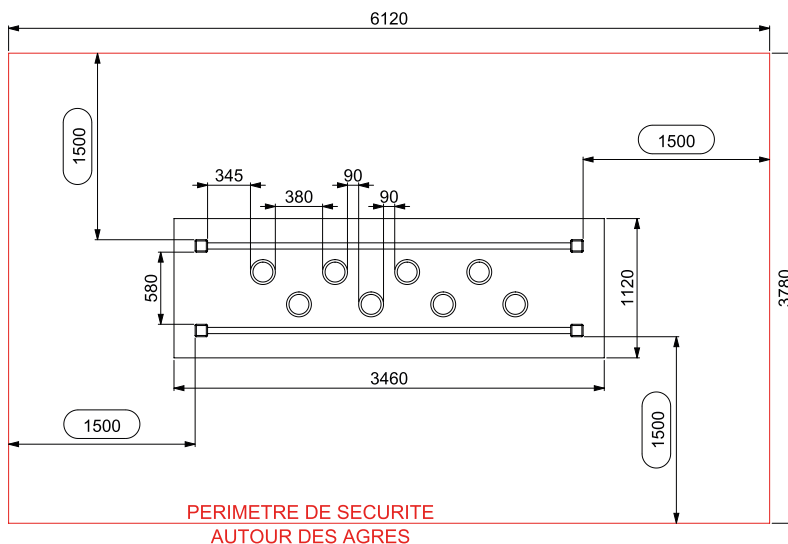

**TR-PS-23**

**REACTIV**  
**BARRE DE TRACTION DOUBLE**



**Composition :**

1 module double et 1  
panneau d'information

 93 kg

**60 %** de plastique recyclé

**Scellement**

 Vis inox

**COLORIS**

Profilé Standartek®



**AVANTAGES PLAS ECO**



Matériau recyclé  
& recyclable



Plastique teinté  
pleine masse



Nettoyage facile  
& anti-graffiti



Résiste aux produits  
désinfectants

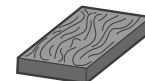

Finition texturée,  
filament lissé

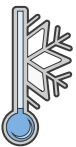

Ne gèle pas

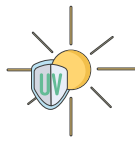

Résiste aux UV



Sans entretien



Sans écharde



Imputrescible



**FABRIQUÉ  
EN FRANCE**

**CONDITIONNEMENT & LIVRAISON**



Mobilier assemblé et conditionné sur  
une palette optimisée selon votre  
commande.



Accès de votre lieu de livraison en  
semi-remorque 44 tonnes.  
Prévoir 30 minutes de  
déchargement maximum à l'arrivée  
du transporteur.



Déchargement à vos soins : quai  
de chargement + transpalette ou  
chariot élévateur.

Le fabricant se réserve le droit de changer à tout moment les spécifications sans préavis ni obligation. Garantie stipulée dans les Conditions Générales de Vente. La garantie ne fonctionne que si le mobilier est scellé au sol à niveau (+/- 2% maximum). Le tarif de cette référence en coloris Standartek® diffère du tarif en coloris Pigmentek®. Consultez PLAS ECO pour connaître les tarifs en vigueur.

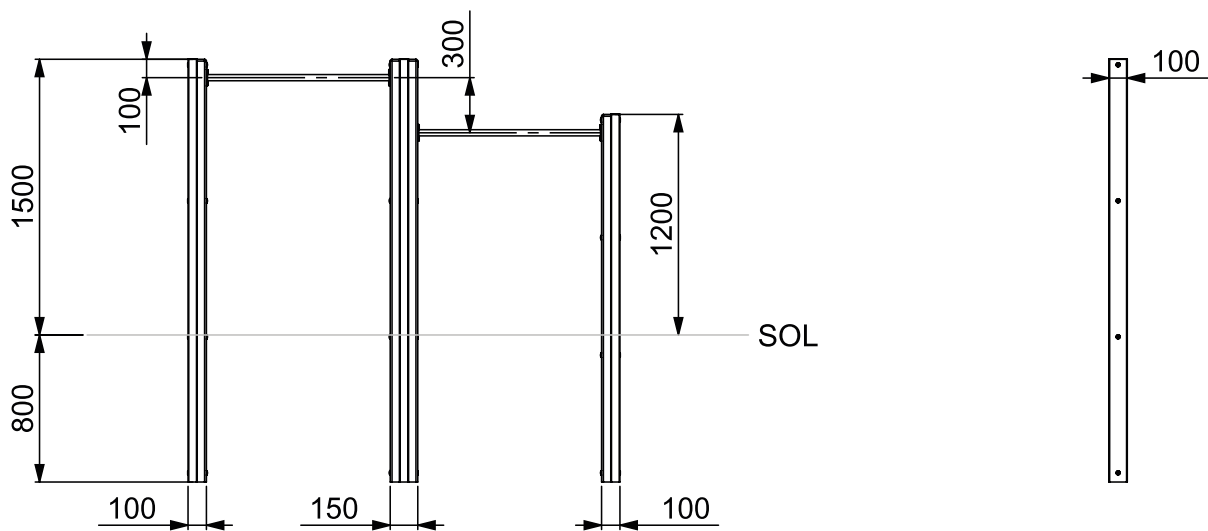

COMPOSITION

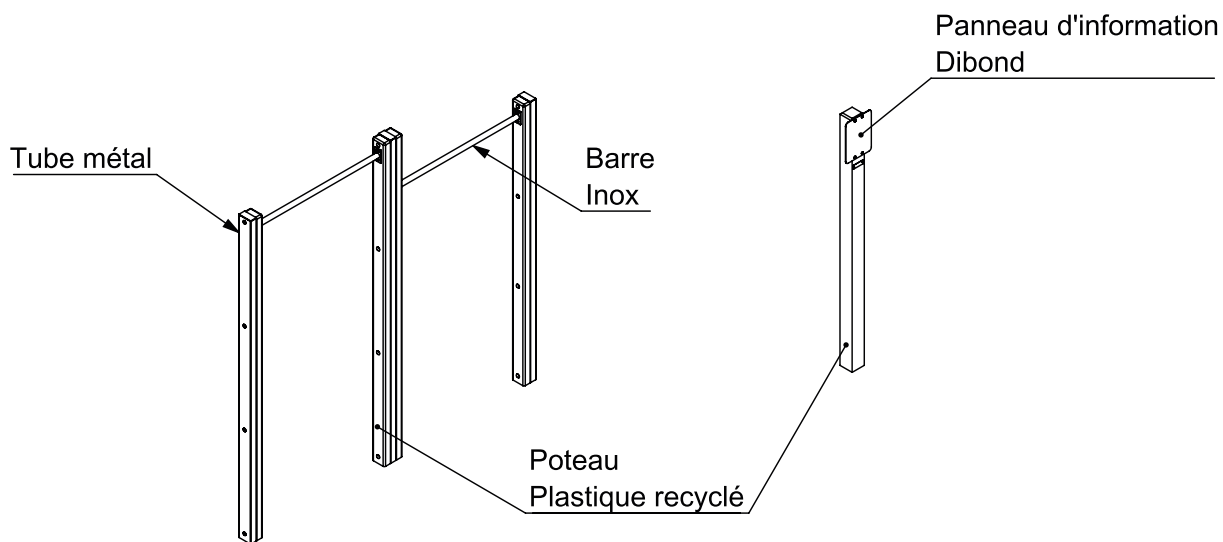

PLAN D'IMPLANTATION

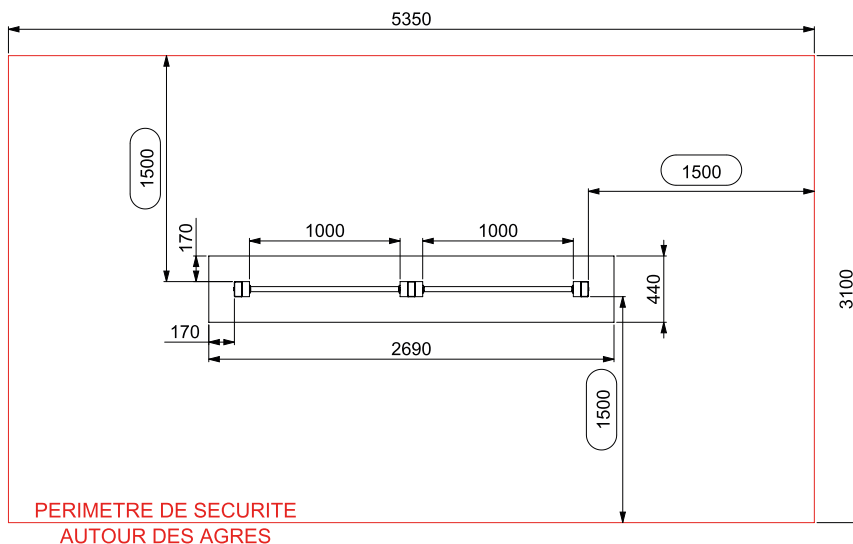

**TR-PS-25**

**REACTIV**

**SLALOM PMR**

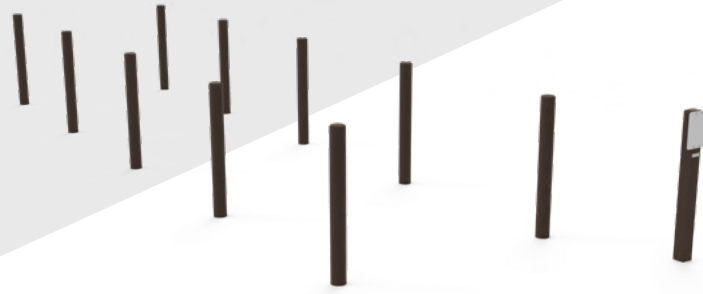

**Composition :**  
10 modules et 1 panneau  
d'information

 200 kg

**99 %** de plastique recyclé

**Scellement**

 Vis inox

## COLORIS

Profilé Standartek®



## AVANTAGES PLAS ECO



Matériau recyclé  
& recyclable



Plastique teinté  
pleine masse



Nettoyage facile  
& anti-graffiti



Résiste aux produits  
désinfectants

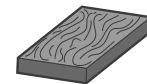

Finition texturée,  
filament lissé

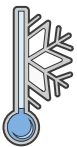

Ne gèle pas

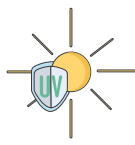

Résiste aux UV



Sans entretien



Sans écharde



Imputrescible



FABRIQUÉ  
EN FRANCE

## CONDITIONNEMENT & LIVRAISON



Mobilier assemblé et conditionné sur  
une palette optimisée selon votre  
commande.



Accès de votre lieu de livraison en  
semi-remorque 44 tonnes.  
Prévoir 30 minutes de  
déchargement maximum à l'arrivée  
du transporteur.



Déchargement à vos soins : quai  
de chargement + transpalette ou  
chariot élévateur.

Le fabricant se réserve le droit de changer à tout moment les spécifications sans préavis ni obligation. Garantie stipulée dans les Conditions Générales de Vente. La garantie ne fonctionne que si le mobilier est scellé au sol à niveau (+/- 2% maximum). Le tarif de cette référence en coloris Standartek® diffère du tarif en coloris Pigmentek®. Consultez PLAS ECO pour connaître les tarifs en vigueur.

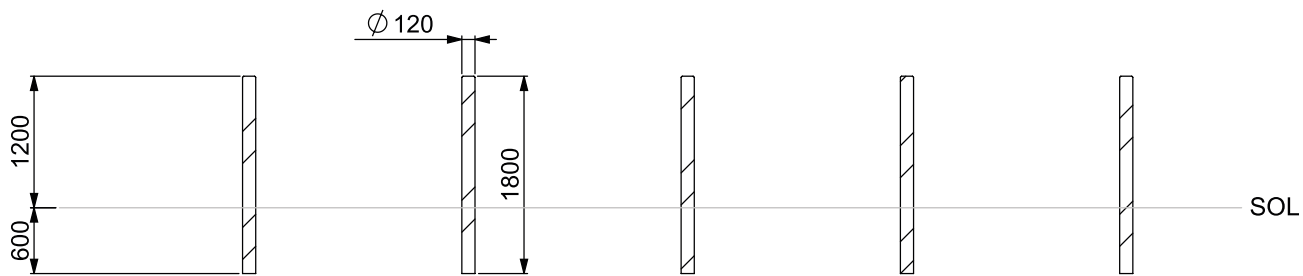

COMPOSITION

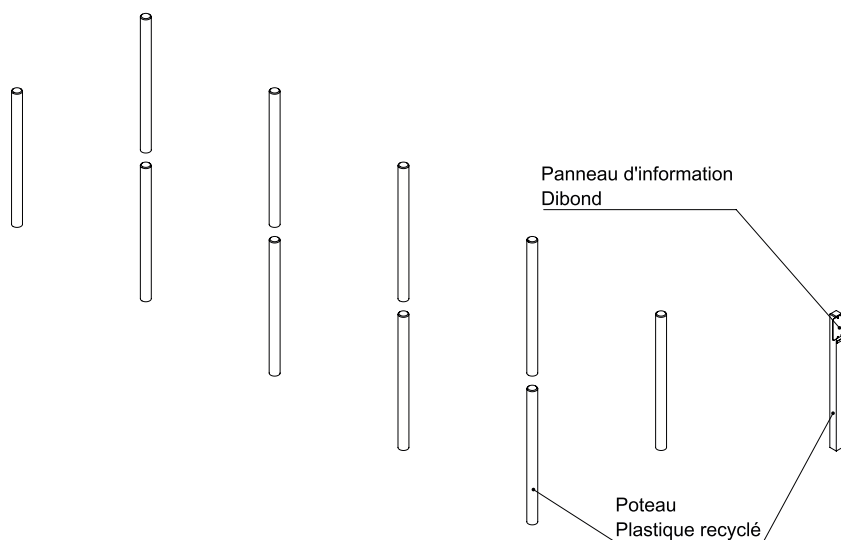

PLAN D'IMPLANTATION

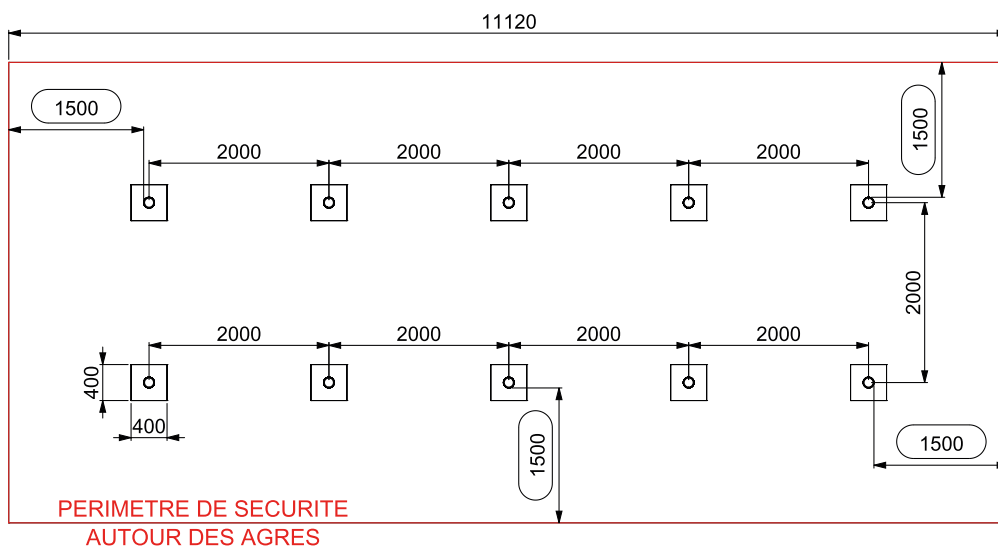



plas eco

Recyclé • Design • Durable



02 31 26 01 30

[plaseco@plaseco.fr](mailto:plaseco@plaseco.fr)

[www.plaseco.fr](http://www.plaseco.fr)

13-15 rue du Bel Air  
14790 Verson

